

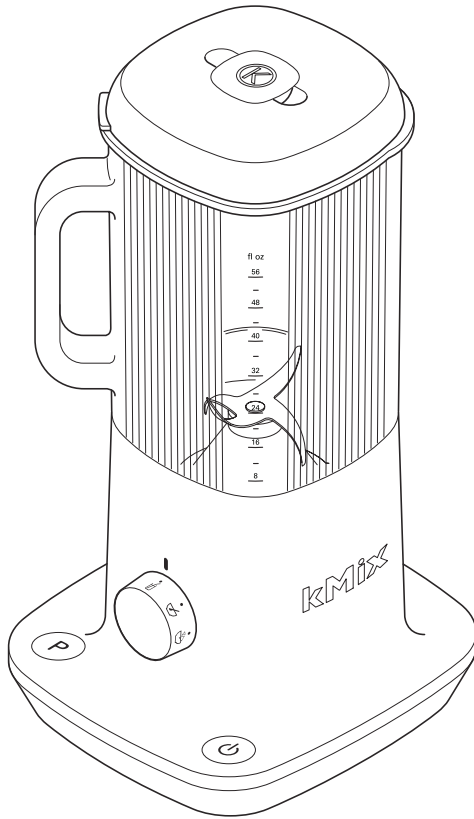

Kenwood Limited, New Lane, Havant, Hampshire PO9 2NH, UK
www.kenwoodworld.com

KENWOOD **kMix**



BLX50 series

English	2 - 4
Nederlands	5 - 7
Français	8 - 10
Deutsch	11 - 13
Italiano	14 - 16
Português	17 - 19
Español	20 - 22
Dansk	23 - 25
Svenska	26 - 28
Norsk	29 - 31
Suomi	32 - 34
Türkçe	35 - 37
Česky	38 - 40
Magyar	41 - 43
Polski	44 - 46
Русский	47 - 49
Ελληνικά	50 - 53
عربي	٦٥ - ٤٥

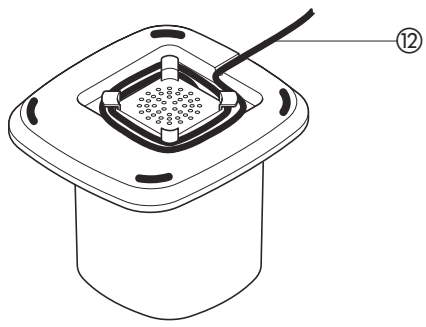
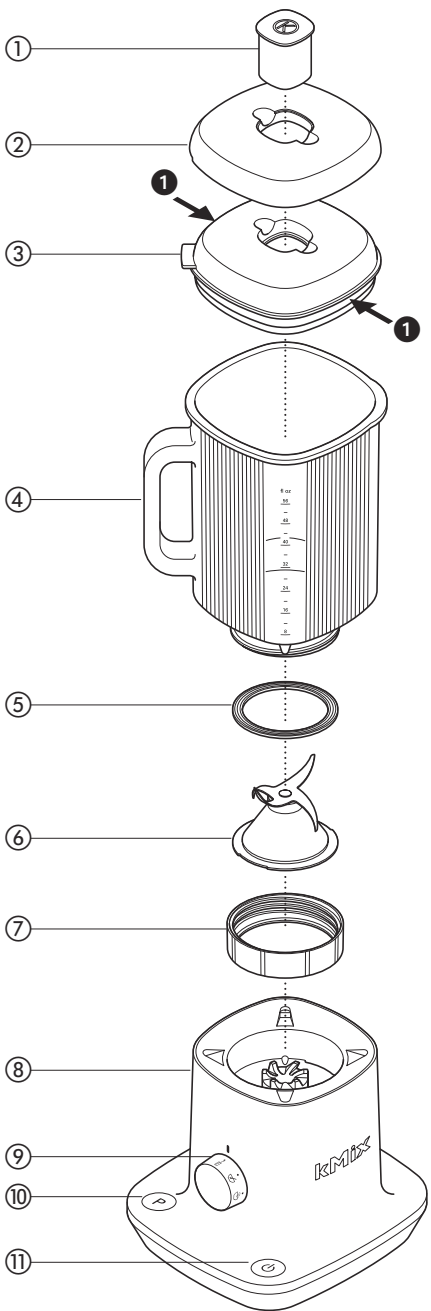

Use your blender for soups, drinks, pâtés, mayonnaise, breadcrumbs, biscuit crumbs, chopping nuts and crushing ice.

before using your Kenwood appliance

- Read these instructions carefully and retain for future reference.
- Remove all packaging and any labels.
- Wash the parts: see 'care and cleaning'.

safety

- Switch off and unplug:
 - before fitting or removing parts;
 - when not in use;
 - before cleaning.
- Always unplug the appliance before putting your hands or utensils in the goblet.
- Always take care when handling the blade assembly and avoid touching the cutting edge of the blades when cleaning.
- Only operate the blender with the lid in place.
- Only use the goblet with the blade assembly supplied.
- Never let the power unit, cord or plug get wet.
- Never use a damaged appliance. Get it checked or repaired: see 'service and customer care'.
- Never use an unauthorised attachment.
- Liquids should be allowed to cool to room temperature before blending.
- Never leave the appliance unattended when it is operating.
- When removing the blender from the power unit:
 - wait until the blades have completely stopped;
 - don't accidentally unscrew the goblet from the blade assembly.
- Never run the blender empty.
- Never blend more than the maximum capacity stated in the recommended function selector chart.
- To ensure long life of your blender, do not run it for longer than 60 seconds.
- Smoothie recipes - never blend frozen ingredients that have formed a solid mass during freezing, break it up before adding to the goblet.
- Don't use the blender as a storage container. Keep it empty before and after use.
- Always use the blender on a secure, dry level surface.
- Never place this appliance on or near a hot gas or electric burner or where it could touch a heated appliance.
- Misuse of your blender can result in injury.

- This appliance is not intended for use by persons (including children) with reduced physical, sensory or mental capabilities, or lack of experience and knowledge, unless they have been given supervision or instruction concerning use of the appliance by a person responsible for their safety.
- Children should be supervised to ensure that they do not play with the appliance.
- Only use the appliance for its intended domestic use. Kenwood will not accept any liability if the appliance is subject to improper use, or failure to comply with these instructions.

before plugging in

- Make sure your electricity supply is the same as the one shown on the underside of the appliance.
- This appliance conforms to EC directive 2004/108/EC on Electromagnetic Compatibility and EC regulation no. 1935/2004 of 27/10/2004 on materials intended for contact with food.

key

- ① filler cap
- ② lid
- ③ lid seal
- ④ goblet
- ⑤ sealing ring
- ⑥ blade unit
- ⑦ base
- ⑧ power unit
- ⑨ function selector
- ⑩ pulse button
- ⑪ on/off button
- ⑫ cord storage





to use your blender

- 1 Fit the sealing ring ⑤ into the blade unit ⑥ - ensuring the seal is located correctly.
- **Leaking will occur if the seal is damaged or incorrectly fitted.**
- 2 Clip the blade unit ⑥ into the base ⑦.
- 3 Screw the goblet onto the blade assembly in a clockwise direction - ensuring that the blade assembly is fully tightened.
- 4 Put your ingredients into the goblet.
- 5 Clip the lid seal onto the underside of the lid.
- 6 Fit the filler cap to the lid.
- 7 Fit the lid by pushing down until secure.
- 8 Place the blender onto the power unit.
- **The appliance won't work if the blender is incorrectly fitted.**
- 9 Select a speed (refer to the function selector chart).

hints

- To blend dry ingredients - cut into pieces, remove the filler cap, then with the machine running, drop the pieces down one by one. Keep your hand over the opening. For best results empty regularly.
- The processing of spices is not recommended as they may damage the plastic parts.
- When making mayonnaise, put all the ingredients, except the oil, into the blender. Remove the filler cap. Then, with the appliance running, add the oil slowly through the hole in the lid.
- Thick mixtures, e.g. pâtés and dips, may need scraping down. If the mixture is difficult to process, add more liquid.

function selector chart

pre-program setting	usage	max qty
	Drinks and thick mixes ie pâtés	1.6 litres
	Frothing milk	800 mls
	Smoothie drinks Place the fresh fruit and liquid ingredients in first (includes yoghurt, milk and fruit juices). Then add ice or frozen ingredients (includes frozen fruit, ice or ice cream)	1 litre liquid
	All types of soup mixes Liquids should be allowed to cool to room temperature before blending.	1.6 litres
	Dips, fruit and vegetable purées (add liquid if difficult to process). Chopping e.g. nuts, breadcrumbs and biscuit crumbs etc.	
	Mayonnaise	3 eggs 450 mls oil
	Ice Crushing Automatic pulsing action	12 cubes

care and cleaning

- Always switch off, unplug and dismantle before cleaning.
- Empty the goblet before unscrewing it from the blade unit.
- The goblet can be washed in your dishwasher.

power unit

- Wipe with a damp cloth, then dry.
- Don't immerse the power unit in water.
- Wrap excess cord around the bottom of the power unit ⑫.

blade assembly

- 1 Unscrew the base from the goblet in an anticlockwise direction.
 - 2 Remove the blade unit from out of the base by pushing up from underneath.
- **Care should be taken when removing the blade unit from the base.**
- 3 Remove and wash the sealing ring.
 - 4 Don't touch the sharp blades – brush them clean using hot soapy water, then rinse thoroughly under the tap.
- **Don't immerse the blade unit in water.**
- 5 Leave to dry upside down.

lid

- Remove the lid by pushing the tab up ③.
- Unclip the seal before cleaning the lid ①.
- Wash both parts by hand, then dry.

other parts

Wash by hand, then dry.

service and customer care

- If the cord is damaged it must, for safety reasons, be replaced by KENWOOD or an authorised KENWOOD repairer.

If you need help with:

- using your appliance or
 - servicing, spare parts or repairs
- Contact the shop where you bought your appliance.



IMPORTANT INFORMATION FOR CORRECT DISPOSAL OF THE PRODUCT IN ACCORDANCE WITH EC DIRECTIVE 2002/96/EC.

At the end of its working life, the product must not be disposed of as urban waste.

It must be taken to a special local authority differentiated waste collection centre or to a dealer providing this service. Disposing of a household appliance separately avoids possible negative consequences for the environment and health deriving from inappropriate disposal and enables the constituent materials to be recovered to obtain significant savings in energy and resources. As a reminder of the need to dispose of household appliances separately, the product is marked with a crossed-out wheeled dustbin.

Nederlands

Vouw voor het lezen a.u.b. de voorpagina met illustraties uit

Gebruik uw blender voor soepen, dranken, patés, mayonaise, broodkruim, beschuitkruim, gehakte noten en verbrijzeld ijs.

voordat u uw Kenwood-apparaat gebruikt:

- Lees deze instructies zorgvuldig door en bewaar ze voor toekomstig gebruik.
- Verwijder alle verpakking en labels.
- Was de onderdelen: zie onderhoud en reiniging.

veiligheid

- Schakel het apparaat uit en haal de stekker uit het stopcontact:
 - voordat u onderdelen aanbrengt of verwijdert
 - als u het apparaat niet gebruikt:
 - voor het reinigen.
- De stekker altijd uit het stopcontact halen voor u uw handen of gereedschap in de beker steekt.
- Wees voorzichtig wanneer u de messen hanteert en raak het snijvlak van de messen bij het reinigen niet aan.
- Laat de blender uitsluitend voorzien van deksel lopen.
- Gebruik de beker uitsluitend met de bijgeleverde messen.
- Het motorgedeelte, het snoer en de stekker mogen nooit nat worden.
- Gebruik nooit een beschadigd apparaat. Laat het nakijken of repareren: zie Onderhoud en klantenservice.
- Gebruik uitsluitend goedgekeurde hulpstukken.
- Vloeistoffen eerst tot kamertemperatuur laten afkoelen voordat u ze in de blender verwerkt.
- Het apparaat nooit onbeheerd laten terwijl het aan staat.
- Pas op dat u bij het verwijderen van de blender van het motorblok:
 - wacht tot de messen volledig gestopt zijn;
 - de beker niet per ongeluk van de messeneenheid losschroeven.
- Laat de blender nooit leeg lopen.
- Verwerk nooit meer dan de maximum capaciteit die in de tabel met aanbevolen functiekeuzes vermeld wordt.
- Om een lange levensduur van uw blender te garanderen, mag u hem nooit langer dan 60 seconden gebruiken.
- Smoothie-recepten – verwerk nooit bevroren ingrediënten die tijdens de bevroering tot een vaste massa gevormd zijn; breek de massa op voor u hem aan de beker toevoegt.

- Gebruik de mixer niet als bewaarbak. Zorg dat hij voor en na ieder gebruik leeg is.
- Gebruik de blender altijd op een droge, vlakke ondergrond.
- Plaats dit apparaat nooit op of in de buurt van een hete gas- of elektrische brander of waar het in aanraking kan komen met een heet apparaat.
- Misbruik van uw blender kan tot letsels leiden.
- Dit apparaat is niet bedoeld voor gebruik door personen (inclusief kinderen) met verminderde lichamelijke, zintuiglijke of geestelijke vermogens of gebrek aan ervaring en kennis, tenzij ze toezicht of instructies over het gebruik van het apparaat hebben gekregen van de persoon die verantwoordelijk is voor hun veiligheid.
- Op kinderen moet toezicht gehouden worden om er zeker van te zijn dat ze niet met het apparaat spelen.
- Gebruik het apparaat alleen voor het huishoudelijke gebruik waarvoor het is bedoeld. Kenwood kan niet aansprakelijk worden gesteld in het geval dat het apparaat niet correct is gebruikt, of waar deze instructies niet worden opgevolgd.

voordat u de stekker in het stopcontact steekt

- Zorg dat de elektriciteitsvoorziening dezelfde spanning heeft als op de onderkant van het apparaat wordt aangegeven.
- Dit apparaat voldoet aan de EC-richtlijn 2004/108/EC betreffende de elektromagnetische compatibiliteit en EC-bepaling 1935/2004 van 27/10/2004 betreffende materialen die bestemd zijn voor contact met voedsel.

Index

- ① vuldop
- ② deksel
- ③ sluitring
- ④ kom
- ⑤ afdechtring
- ⑥ messeneenheid
- ⑦ voetstuk
- ⑧ motorgedeelte
- ⑨ functiekeuzeknop
- ⑩ pulseerknop
- ⑪ aan/uitknop
- ⑫ opbergruimte snoer

gebruik van de blender

- 1 Plaats de afsluitring ⑤ over de roterende mesjes ⑥ – zorg dat de afsluitring goed is geplaatst.
- **Het apparaat lekt wanneer de afsluitring beschadigd is of niet goed is aangebracht.**
- 2 Zet de messeneenheid ④ vast op het motorblok ⑦.
- 3 Schroef de beker rechtsom op de meseenheid – zorg dat de meseenheid goed vastgedraaid is.
- 4 Plaats de ingrediënten in de kan.
- 5 Klem de dekselverzegeling op de onderkant van het deksel.
- 6 Zet de dop van de vulopening op het deksel.
- 7 Zet het deksel op de blender door op het deksel te drukken tot het goed vastzit.
- 8 Zet de blender op het motorblok.
- **Het apparaat werkt niet als de blender niet goed bevestigd is.**
- 9 Selecteer een snelheid (zie de tabel met functiekeuzes).

tips

- Droge ingrediënten mengen – in stukken snijden, de vuldop verwijderen, en de stukken één voor één op het draaiende mes laten vallen. Houd uw handen over de opening. Voor het beste resultaat het apparaat regelmatig legen.
- De verwerking van specerijen wordt afgeraden; dit kan de plastic onderdelen beschadigen.
- Bij het bereiden van mayonaise, alle ingrediënten, met uitzondering van de olie, in de blender plaatsen. Verwijder de vuldop. De olie vervolgens langzaam door het gat in het deksel aan het draaiende apparaat toevoegen.
- Bij dikke mengsels, zoals patés en dips, moet u de wand van het apparaat misschien schoonschrappen. Als het mengsel moeilijk verwerkt kan worden, voegt u meer vloeistof toe.

tabel met functiekeuzes

voorgeprogrammeerde instelling	gebruik hoeveelheid	max ingestelde
	Dranken en dikke mengsels, zoals patés	1,6 liter
	Schuimende melk	800 ml
	Smoothies Doe het verse fruit en de vloeibare ingrediënten eerst in de beker (inclusief yoghurt, melk en vruchtensappen). Voeg vervolgens ijs of bevroren ingrediënten toe (zoals bevroren fruit, ijsblokjes of ijs)	1 liter vloeistof
	Alle soorten soepmixen Vloeistoffen eerst tot kamertemperatuur laten afkoelen voordat u ze in de blender verwerkt.	1,6 liter
	Dips, vruchten- en groentepuree (voeg wat vloeistof toe als deze moeilijk te verwerken zijn). Hakken van bij.noten, broodkruim en beschuitkruimels, enz.	
	Mayonaise	3 eieren 450 ml oile
	Verbrijzelen van ijsblokjes Automatische pulsering	12 blokjes

onderhoud en reiniging

- Schakel het apparaat voor het reinigen altijd uit, haal de stekker uit het stopcontact en haal het apparaat uit elkaar.
- Leeg de kan alvorens hem van de bladeneenheid los te schroeven.
- U kunt het drinkglas ook in uw vaatwasmachine wassen.

motorgedeelte

- Met een vochtige doek afvegen en vervolgens afdrogen.
- De motoreenheid niet in water onderdompelen.
- Wind het overschot van het snoer rond de basis van het motorblok ⑫.

messeneenheid

- 1 Schroef de basis linksom los van de beker.
- 2 Verwijder de bladeneenheid uit het voetstuk door de eenheid van onder af naar boven te drukken.
- **Wees voorzichtig wanneer u de messeneenheid van de basis verwijdert.**
- 3 Verwijder en maak de afdichtingsring schoon.
- 4 Raak de scherpe messen niet aan - borstel ze schoon met een warm sopje, spoel ze vervolgens grondig af onder de kraan. **Dompel de messeneenheid niet onder in water.**
- 5 Ondersteboven laten drogen.

deksel

- Verwijder het deksel door het lipje omhoog te duwen ③.
- Verwijder de verzegeling voor u het deksel reinigt ①.
- Was beide onderdelen met de hand en droog ze daarna af.

overige onderdelen

Met de hand wassen en vervolgens afdrogen.

onderhoud en klantenservice

- Als het snoer beschadigd is, moet het om veiligheidsredenen door KENWOOD of een door KENWOOD geautoriseerd reparatiebedrijf vervangen worden.

Als u hulp nodig hebt met:

- het gebruik van uw apparaat of
 - onderhoud en reparatie
- kunt u contact opnemen met de winkel waar u het apparaat gekocht hebt.



BELANGRIJKE INFORMATIE VOOR DE CORRECTE VERWERKING VAN HET PRODUCT IN OVEREENSTEMMING MET DE EUROPESE RICHTLIJN 2002/96/EC

Aan het einde van de levensduur van het product mag het niet samen met het gewone huishoudelijke afval worden verwerkt. Het moet naar een speciaal centrum voor gescheiden afvalinzameling van de gemeente worden gebracht, of naar een verkooppunt dat deze service verschaft. Het apart verwerken van een huishoudelijk apparaat voorkomt mogelijke gevolgen voor het milieu en de gezondheid die door een ongeschikte verwerking ontstaan en zorgt ervoor dat de materialen waaruit het apparaat bestaat, teruggewonnen kunnen worden om een aanmerkelijke besparing van energie en grondstoffen te verkrijgen. Om op de verplichting tot gescheiden verwerking van elektrische huishoudelijke apparatuur te wijzen, is op het product het symbool van een doorgekruiste vuilnisbak aangebracht.

Français

Veillez déplier les illustrations de la première page

Utilisez votre mixeur pour préparer des soupes, des boissons, des pâtés, de la mayonnaise, de la chapelure, pour émietter des biscuits, hacher des noix et piler de la glace.

avant d'utiliser votre appareil Kenwood

- Lisez et conservez soigneusement ces instructions pour pouvoir vous y référer ultérieurement.
- Retirez tous les éléments d'emballage et les étiquettes.
- Lavez les éléments : voir 'entretien et nettoyage'.

sécurité

- Éteignez et débranchez l'appareil :
 - avant d'adapter ou de retirer des éléments
 - lorsqu'il n'est pas utilisé ;
 - avant le nettoyage.
- Débranchez toujours l'appareil avant d'introduire vos mains ou un ustensile dans le bol.
- Prenez toujours des précautions lorsque vous manipulez l'ensemble porte-lames et évitez de toucher le bord tranchant des lames lors du nettoyage.
- Ne faites fonctionner le mélangeur que lorsque le couvercle est en place.
- N'utilisez le bol qu'avec l'ensemble porte-lames fourni.
- Ne laissez jamais le bloc-moteur, le cordon d'alimentation ou la prise électrique se mouiller.
- N'utilisez jamais un appareil endommagé. Faites-le vérifier ou réparer : voir « service après-vente ».
- N'utilisez jamais un accessoire non adapté à cet appareil.
- Laissez les liquides refroidir à température ambiante avant de les placer dans le mixeur.
- Ne laissez jamais l'appareil sans surveillance lorsqu'il fonctionne.
- Lorsque le mélangeur ou le moulin est retiré du bloc d'alimentation :
 - attendez l'arrêt complet des lames ;
 - évitez de dévisser accidentellement le gobelet de l'ensemble porte-lames.
- Ne faites jamais fonctionner le mélangeur à vide.
- Ne mixez jamais plus de la capacité maximale indiquée dans le tableau de sélection des fonctions.
- Afin de prolonger la durée de vie de votre mixeur, ne le faites pas fonctionner pendant plus de 60 secondes.
- Recettes pour smoothies – ne mixez jamais d'ingrédients surgelés qui ont formé une masse solide pendant la congélation. Brisez les ingrédients avant de les placer dans le bol.

- N'utilisez pas le mélangeur comme récipient de conservation des aliments. Gardez-le vide avant et après utilisation.
- Utilisez toujours le mixeur sur une surface sûre, sèche et plane.
- Ne placez jamais cet appareil à proximité ou sur une plaque de cuisson électrique ou un brûleur à gaz. Veillez à ce qu'il ne puisse pas être en contact avec un appareil chaud.
- Une mauvaise utilisation de votre mixeur peut provoquer des blessures.
- Cet appareil n'est pas destiné à être utilisé par des personnes (y compris des enfants) dont les capacités physiques, sensorielles ou mentales sont diminuées, ou qui ne disposent pas des connaissances ou de l'expérience nécessaires, à moins qu'elles n'aient été formées et encadrées pour l'utilisation de cet appareil par une personne responsable de leur sécurité.
- Les enfants doivent être surveillés afin qu'ils ne puissent pas jouer avec cet appareil.
- N'employez l'appareil qu'à la fin domestique prévue. Kenwood décline toute responsabilité dans les cas où l'appareil est utilisé incorrectement ou que les présentes instructions ne sont pas respectées.

avant de brancher l'appareil

- Assurez-vous que votre alimentation électrique correspond à celle qui est indiquée sur la partie inférieure de votre appareil.
- Cet appareil est conforme à la directive 2004/108/CE de la CE sur la compatibilité électromagnétique, et au règlement 1935/2004 de la CE du 27/10/2004 sur les matériaux destinés au contact alimentaire.

légende

- ① bouchon de remplissage
- ② couvercle
- ③ joint du couvercle
- ④ gobelet
- ⑤ bague d'étanchéité
- ⑥ unité porte-lames
- ⑦ socle
- ⑧ bloc moteur
- ⑨ bouton de sélection des fonctions
- ⑩ bouton pulse
- ⑪ bouton marche/arrêt
- ⑫ rangement du câble





utilisation de votre mélangeur

- 1 Mettez le joint d'étanchéité ⑤ en place dans l'unité porte-lames ④, en vous assurant que le joint est correctement positionné.
- **Des fuites se produiront si le joint est endommagé ou s'il n'est pas correctement installé.**
- 2 Fixer l'unité à lame ⑥ sur la base ⑦.
- 3 Vissez le bol sur l'unité porte-lames en tournant dans le sens des aiguilles d'une montre – en vous assurant que l'unité porte-lames est complètement serrée.
- 4 Mettez vos ingrédients dans le pichet.
- 5 Fixez le joint du couvercle dans la partie inférieure du couvercle.
- 6 Installez le bouchon de remplissage sur le couvercle.
- 7 Installez le couvercle en poussant jusqu'à ce qu'il soit solidement fixé.
- 8 Placez le mixeur sur le socle d'alimentation.
- **L'appareil ne fonctionnera pas si le mixeur n'est pas correctement installé.**
- 9 Sélectionnez une vitesse (référez-vous au tableau de sélection de fonction).

conseils

- Pour mélanger des ingrédients secs – coupez-les en morceaux, retirez le bouchon de remplissage, puis, l'appareil étant en marche, laissez-les tomber un par un. Laissez une main au-dessus de l'ouverture. Pour de meilleurs résultats, videz régulièrement.
- L'utilisation de l'appareil pour mixer des épices n'est pas recommandée. En effet, celles-ci pourraient endommager les pièces en plastique.
- Lorsque vous préparez de la mayonnaise, placez tous les ingrédients, à l'exception de l'huile, dans le mixeur. Retirez le bouchon de remplissage. Puis, l'appareil étant en marche, ajoutez l'huile doucement par l'orifice du couvercle.
- Les mélanges épais, comme les pâtés et les sauces, peuvent nécessiter de racler les parois de l'appareil. En cas de difficulté à mixer, ajoutez davantage de liquide.

tableau de sélection de fonction

Réglage préprogrammé	utilisation	Qté maximum
	Boissons et mélanges épais, par ex les pâtés	1,6 litres
	Mousse de lait	800 ml
	Boissons à base de lait frappé au yaourt. Place les fruits frais et les ingrédients liquides en premier (y compris le yaourt, le lait et les jus de fruits) . Ajoutez ensuite la glace ou les ingrédients congelés (y compris les fruits congelés, la glace ou la crème glacée)	1 litre de liquide
	Tous types de mélanges pour soupes Laissez les liquides refroidir à température ambiante avant de les placer dans le mixeur.	1,6 litres
	Sauces, purées de fruits et de légumes (ajoutez du liquide en cas de difficulté à mélanger). Broyage, par exemple de noix, de miettes de pain ou de biscuits, etc.	
	Mayonnaise	3 œufs 450 ml d'huile
	Concassage de glace Fonctionnement avec impulsion automatique	12 cubes

entretien et nettoyage

- Éteignez, débranchez et démontez toujours l'appareil avant de le nettoyer.
- Videz le pichet avant de le dévisser de l'unité porte-lames.
- Vous pouvez passer le gobelet au lave-vaisselle.

bloc-moteur

- Passez un linge humide, puis séchez.
- N'immergez pas le socle d'alimentation dans l'eau.
- Enroulez le cordon en excès autour de la partie inférieure du bloc-moteur ⑫.

ensemble porte-lames

- 1 Dévissez la base du bol en tournant dans le sens inverse des aiguilles d'une montre.
 - 2 Poussez l'unité porte-lames par en-dessous pour la retirer du socle.
- **Prenez des précautions lorsque vous retirez l'ensemble porte-lames du socle.**
 - 3 Retirez et lavez la bague d'étanchéité.
 - 4 Ne touchez pas les lames tranchantes : brossez-les à l'aide d'eau chaude savonneuse pour les nettoyer, puis rincez-les soigneusement sous l'eau du robinet.

N'immergez pas l'unité porte-lames dans l'eau.

- 5 Laissez sécher à l'envers.

couvercle

- Retirez le couvercle en soulevant la languette ③.
- Détachez le joint avant de nettoyer le couvercle ①.
- Lavez les deux parties à la main, puis séchez-les.

autres parties

Lavez à la main, puis séchez.

service après-vente

- Si le cordon est endommagé, il doit être remplacé, pour des raisons de sécurité, par KENWOOD ou par un réparateur agréé KENWOOD.

Si vous avez besoin d'aide concernant :

- l'utilisation de votre appareil
 - l'entretien ou les réparations
- Contactez le magasin où vous avez acheté votre appareil.



AVERTISSEMENTS POUR L'ÉLIMINATION CORRECTE DU PRODUIT AUX TERMES DE LA DIRECTIVE EUROPÉENNE 2002/96/EC.

Au terme de son utilisation, le produit ne doit pas être éliminé avec les déchets urbains.

Le produit doit être remis à l'un des centres de collecte sélective prévus par l'administration communale ou auprès des revendeurs assurant ce service.

Éliminer séparément un appareil électroménager permet d'éviter les retombées négatives pour l'environnement et la santé dérivant d'une élimination incorrecte, et permet de récupérer les matériaux qui le composent dans le but d'une économie importante en termes d'énergie et de ressources. Pour rappeler l'obligation d'éliminer séparément les appareils électroménagers, le produit porte le symbole d'un caisson à ordures barré.

Deutsch

Bitte die Titelseite mit dem Abbildungen aufklappen.

Ihr Mixer eignet sich zum Mixen von Suppen, Mixgetränken, Pasteten, Mayonnaise, und zur Herstellung von Paniermehl, zum Zerkleinern von Plätzchen, Nüssen und Eis.

vor Gebrauch Ihres Kenwood-Gerätes

- Lesen Sie diese Anleitung sorgfältig durch und bewahren Sie diese zur späteren Benutzung auf.
- Entfernen Sie jegliches Verpackungsmaterial und alle Aufkleber.
- Alle Teile reinigen: siehe „Pflege und Reinigung“.

Sicherheitshinweise

- Gerät ausschalten und Netzstecker ziehen:
 - vor dem Auseinandernehmen oder Zusammensetzen des Gerätes
 - Wenn das Gerät nicht gebraucht wird;
 - vor der Reinigung
- Immer zuerst das Gerät ausschalten und den Netzstecker aus der Steckdose ziehen, bevor Sie Finger oder Kochwerkzeuge in den Mixbehälter halten.
- Die Messer sind sehr scharf! Gehen Sie bei Gebrauch und Reinigung sehr vorsichtig damit um.
- Der Mixer darf nur mit aufgesetztem Deckel laufen.
- Verwenden Sie den Mixbehälter nur mit der mitgelieferten Messereinheit.
- Sockel, Netzkabel und Stecker nicht nass werden lassen.
- Verwenden Sie niemals ein beschädigtes Gerät. Lassen Sie das Gerät prüfen oder reparieren: siehe „Service und Kundendienst“.
- Nur zugelassene Geräteteile benutzen.
- Lassen Sie Flüssigkeiten auf Raumtemperatur abkühlen, bevor Sie mit dem Mixen beginnen.
- Gerät bei Betrieb niemals unbeaufsichtigt lassen.
- Beim Entfernen des Mixers vom Gerätefuß:
 - Warten, bis die Messer vollständig zum Stillstand gekommen sind;
 - Schrauben Sie nicht unbeabsichtigtweise den Mixbehälter von der Messereinheit ab.
- Der Mixer darf niemals laufen, wenn er leer ist.
- Niemals mehr als das in der empfohlenen Funktionswahltabelle angegebene Maximalvolumen mischen.
- Um eine lange Lebensdauer Ihres Standmixers zu gewährleisten, sollte das Gerät nie länger als 60 Sekunden eingeschaltet sein.

- Rezepte für Smoothies - mixen Sie niemals gefrorene Zutaten, die beim Tiefkühlen zu einer festen Masse zusammengefroren sind. Zerkleinern Sie die gefrorene Masse, bevor Sie sie in den Behälter füllen.
- Mixer nicht als Aufbewahrungsbehälter verwenden. Er sollte vor und nach dem Gebrauch leer bleiben.
- Verwenden Sie den Mixer nur auf einer sicheren, trockenen und ebenen Arbeitsfläche.
- Stellen Sie dieses Gerät nie auf einen heißen Herd oder in der Nähe von Gas- oder elektrischen Herden auf, wo es mit heißen Geräten in Berührung kommen könnte.
- Unsachgemäßer Gebrauch Ihres Mixers kann zu Verletzungen führen.
- Dieses Gerät darf weder von physisch noch von geistig behinderten oder in ihrer Bewegung eingeschränkten Personen (einschließlich Kinder) benutzt werden. Auch dürfen Personen die weder Erfahrung noch Kenntnis im Umgang mit dem Gerät haben, dieses erst nach Anweisungen durch eine für ihre Sicherheit zuständige Person in Betrieb nehmen.
- Kinder müssen überwacht werden, damit sie mit dem Gerät nicht spielen.
- Verwenden Sie das Gerät nur für seinen vorgesehenen Zweck im Haushalt. Bei unsachgemäßer Benutzung oder Nichteinhaltung dieser Anweisungen übernimmt Kenwood keinerlei Haftung.

Vor dem Einschalten

- Achten Sie darauf, dass Ihre Netzspannung der auf der Geräteunterseite angegebenen Spannung entspricht.
- Das Gerät entspricht der EG-Richtlinie 2004/108/EG und der EG-Verordnung Nr. 1935/2004 vom 27/10/2004 über Materialien und Gegenstände, die dazu bestimmt sind, mit Lebensmitteln in Berührung zu kommen.

Legende





- ① Verschlusskappe für Einfüllöffnung
- ② Deckel
- ③ Deckeldichtung
- ④ Becher
- ⑤ Dichtungsring
- ⑥ Messereinsatz
- ⑦ Sockel
- ⑧ Stromeinheit
- ⑨ Funktionswahl
- ⑩ Taste für Pulsbetrieb
- ⑪ Ein-/Aus-Taste
- ⑫ Kabelaufbewahrung

Zusammensetzen des Mixers

- 1 Dichtungsring ⑤ im Messerwerk anbringen ⑥ – dabei muss sichergestellt werden, dass die Dichtung richtig sitzt.
- **Wenn die Dichtung beschädigt ist oder nicht richtig angebracht wurde, kann Flüssigkeit auslaufen.**
- 2 Befestigen Sie das Schneidgerät ⑥ auf dem Unterteil ⑦.
- 3 Mixbehälter auf die Messereinheit im Uhrzeigersinn schrauben - achten Sie darauf, dass die Messereinheit fest sitzt.
- 4 Füllen Sie die gewünschten Zutaten in das Gefäß.
- 5 Deckeldichtung in die Unterseite des Deckels einrasten lassen.
- 6 Einfüllverschluss in den Deckel einsetzen.
- 7 Deckel durch Herunterdrücken aufsetzen - achten Sie darauf, dass der Deckel sicher sitzt.
- 8 Setzen Sie Ihren Mixbehälter auf die Antriebseinheit.
- **Sind Mixer oder Mühle nicht richtig aufgesetzt, lasst sich das Gerät nicht einschalten.**
- 9 Wählen Sie eine Geschwindigkeit (siehe Funktionswahltabelle).

Tipps

- Zum Mischen trockener Zutaten: ggf. klein scheiden, Verschlusskappe abnehmen und nach und nach bei laufendem Gerät hinzugeben. Halten Sie Ihre Hand über die Öffnung. Für optimale Ergebnisse regelmäßig leeren.
- Keine Gewürze einfüllen, die Kunststoffteile könnten beschädigt werden..
- Bei der Zubereitung von Mayonnaise alle Zutaten außer dem Öl in den Mixer geben. Verschlusskappe abnehmen. Dann bei laufendem Gerät das Öl über die Einfüllöffnung zugeben.
- Dickflüssige Mischungen, z. B. Pasteten und Dipps, müssen evtl. zwischendurch vom Rand des Mixbechers abgekratzt werden. Ist die Verarbeitung zu schwer, Flüssigkeit zugeben.

Funktionswahltabelle		
Programm	Verwendung	Max menge
	Getränke und dickflüssige Mischungen, z. B. Pasteten	1,6 liter
	Milch aufschäumen	800 ml
	“Smoothies” (Fruchtmischgetränke) Zuerst die frischen Früchte und flüssigen Zutaten einfüllen (z.B. Joghurt, Milch und Fruchtsäfte) Anschließend das Eis bzw. die gefrorenen Zutaten einfüllen (z. B. gefrorene Früchte, Eiswürfel oder Eiscreme)	1 liter Flüssigkeit
	Alle Arten von Suppen Lassen Sie Flüssigkeiten auf Raumtemperatur abkühlen, bevor Sie mit dem Mixen beginnen.	1,6 liter
	Dipps, Obst- und Gemüsepurees (bei Verarbeitungsschwierigkeiten Flüssigkeit hinzugeben). Zerkleinern, z. B. Nüsse, Semmelmehl, Kekse zerkrümeln.	
	Mayonnaise	3 Eier 450 ml Öl
	Zerkleinern von Eiswürfeln Automatischer Pulsbetrieb	12 Eiswürfel

Pflege und Reinigung

- Vor der Reinigung Gerät ausschalten und Netzstecker ziehen. Anschließend Gerät auseinander nehmen.
- Entleeren Sie den Behälter, bevor Sie ihn von der Messereinheit abschrauben.
- Das Gefäß ist spülmaschinenfest.

Sockel

- Mit feuchtem Tuch abwischen und abtrocknen.
- Stromeinheit nicht in Wasser tauchen.
- Wickeln Sie überflüssiges Kabel um das Unterteil des Motoraggregats ⑫.

Messereinheit

- 1 Den Sockel vom Mixbehälter entgegen dem Uhrzeigersinn abschrauben.
 - 2 Nehmen Sie die Messereinheit aus dem Sockel. Drücken Sie dazu von unten darauf.
- **Beim Entfernen der Schneidmessereinheit des Zerkleinerers aus dem Basisteil vorsichtig vorgehen.**
- 3 Entfernen und waschen Sie den Dichtungsring.
 - 4 Die sehr scharfen Messer nicht berühren – mit heißem Seifenwasser sauber bürsten, dann unter fließendem Wasser gründlich abspülen. **Messereinheit nicht in Wasser tauchen.**
 - 5 Auf dem Kopf stehend trocknen lassen.

Deckel

- Durch Drücken der Lasche Deckel abnehmen ③.
- Vor Reinigung des Deckels Dichtung heraus nehmen ①.
- Beide Teile von Hand waschen und trocknen lassen.

Andere Teile

Von Hand spülen, abtrocknen.

Kundendienst und Service

- Ein beschädigtes Netzkabel darf aus Sicherheitsgründen nicht selbst repariert werden, sondern muß von KENWOOD oder einer autorisierten KENWOOD-Kundendienststelle ausgetauscht werden.

Hinweise zur:

- Verwendung Ihres Kenwood Gerätes
 - Wartung oder Reparatur
- Bitte setzen Sie sich mit Ihrem Händler in Verbindung, bei dem Sie das Gerät gekauft haben.



WICHTIGER HINWEIS FÜR DIE KORREKTE ENTSORGUNG DES PRODUKTS IN ÜBEREINSTIMMUNG MIT DER EG-RICHTLINIE 2002/96/EG.

Am Ende seiner Nutzungszeit darf das Produkt NICHT mit dem Hausmüll entsorgt werden.

Es muss zu einer örtlichen Sammelstelle für Sondermüll oder zu einem Fachhändler gebracht werden, der einen Rücknahmeservice anbietet.

Die getrennte Entsorgung eines Haushaltsgerätes vermeidet mögliche negative Auswirkungen auf die Umwelt und die menschliche Gesundheit, die durch eine nicht vorschriftsmäßige Entsorgung bedingt sind. Zudem ermöglicht dies die Wiederverwertung der Materialien, aus denen das Gerät hergestellt wurde, was erhebliche Einsparungen an Energie und Rohstoffen mit sich bringt.

Italiano

Si prega di aprire la prima pagina, al cui interno troverete le illustrazioni

Usare il frullatore per preparare minestre, bevande, paté, maionese, pangrattato, biscotti sbriciolati, noccioline e frutta secca tritata e per tritare il ghiaccio.

prima di utilizzare la vostra apparecchiatura Kenwood

- Leggere attentamente le presenti istruzioni e conservarle come futuro riferimento.
- Rimuovere la confezione e le etichette.
- Lavare i componenti: vedere la sezione 'cura e pulizia'.

sicurezza

- Spegnere l'apparecchio e togliere la spina dalla presa di corrente:
 - prima di montare o staccare qualunque componente
 - se non in uso;
 - prima di pulire l'apparecchio.
- Disinserire sempre la spina dalla presa elettrica prima di mettere le mani o altri utensili nella caraffa.
- Fare sempre attenzione nel maneggiare le lame. Evitare di toccare il filo di taglio della lama durante la pulizia.
- Mettere in funzione il frullatore solo dopo aver chiuso il coperchio.
- Usare la caraffa solo con l'unità delle lame in dotazione.
- Non lasciare mai che corpo motore, filo o spina elettrica si bagnino.
- Non usare mai un apparecchio danneggiato. Farla controllare o riparare: vedere la sezione 'manutenzione e assistenza tecnica'.
- Usare solo accessori di tipo approvato.
- Lasciare raffreddare i liquidi a temperatura ambiente prima di lavorarli nel frullatore.
- Non lasciare mai l'apparecchio incustodito dopo averlo acceso.
- Nel rimuovere il frullatore dal corpo motore:
 - attendere fino a quando le lame si sono completamente fermate;
 - non svitare inavvertitamente la caraffa dall'unità delle lame.
- Non mettere mai in funzione il frullatore vuoto.
- Non frullare mai ingredienti oltre la capacità massima dell'apparecchio, indicata nel grafico per la selezione delle funzioni consigliate.
- A garanzia della durata del frullatore, non azionarlo continuamente per oltre 60 secondi.
- Ricette per gli smoothie – non frullare mai ingredienti solidificatisi dopo il congelamento; disgregarli prima di aggiungerli nella caraffa.

- Non usare il frullatore come recipiente per conservarvi i cibi. Tenerlo sempre vuoto, sia prima che dopo l'uso.
- Usare sempre il frullatore su una superficie solida, asciutta e in piano.
- Non collocare mai l'apparecchio sopra o vicino a un fornello caldo a gas o elettrico, oppure dove potrebbe venire a contatto con apparecchi caldi.
- L'uso scorretto di questo frullatore può causare infortuni.
- Non consentire l'uso dell'apparecchio a persone (anche bambini) con ridotte capacità psico-fisico-sensoriali, o con esperienza e conoscenze insufficienti, a meno che non siano attentamente sorvegliate e istruite da un responsabile della loro incolumità.
- Sorvegliare i bambini, assicurandosi che non giochino con l'apparecchio.
- Utilizzare l'apparecchio solo per l'uso domestico per cui è stato realizzato. Kenwood non si assumerà alcuna responsabilità se l'apparecchio viene utilizzato in modo improprio o senza seguire le presenti istruzioni.

prima di collegare l'apparecchio alla rete elettrica

- Accertarsi che la tensione della vostra rete sia la stessa di quella indicata sulla base dell'apparecchio.
- Questo apparecchio è conforme alla direttiva 2004/108/CE sulla Compatibilità Elettromagnetica, ed al regolamento (EC) No. 1935/2004 del 27/10/2004 sui materiali in contatto con alimenti.

legenda

- ① recipiente
- ② coperchio
- ③ coperchio con chiusura a doppia azione
- ④ caraffa
- ⑤ anello di tenuta
- ⑥ complessivo delle lame
- ⑦ base
- ⑧ corpo motore
- ⑨ selettore funzione
- ⑩ tasto impulsi
- ⑪ interruttore acceso/spento
- ⑫ avvolgicavo

utilizzo del frullatore

- Inserire l'anello di tenuta ⑤ nel gruppo delle lame ⑥, assicurandosi che l'anello sia posizionato correttamente.
- **Se la tenuta è danneggiata o non è installata in modo corretto vi saranno perdite.**
- Agganciare l'unità delle lame ⑥ nella base dell'apparecchio ⑦.
- Avvitare la caraffa del frullatore sulla lama, ruotando in senso orario. Controllare che la lama sia ben stretta.
- Mettere gli ingredienti nella caraffa.
- Agganciare la tenuta del coperchio alla base del coperchio stesso.
- Inserire l'introduttore sul coperchio.
- Ora mettere il coperchio, premendolo a fondo.
- Installare il frullatore sul corpo motore.
- **Questo apparecchio non funziona se il frullatore è stato montato in modo incorretto.**
- Selezionare una velocità (vedere il grafico per la selezione delle funzioni).

consigli

- Per lavorare ingredienti secchi, tagliarli a pezzetti; togliere il tappo di introduzione, poi mentre il frullatore è già in funzione versarli uno alla volta nella caraffa. Tenere la mano sopra l'apertura. Per i migliori risultati, svuotare regolarmente la caraffa.
- Non si consiglia di lavorare spezie in questo apparecchio, altrimenti si rischia di danneggiare le parti in plastica.
- Per fare la maionese, versare nel frullatore tutti gli ingredienti, tranne l'olio. Ora togliere il tappo di introduzione. Con l'apparecchio in funzione, aggiungere lentamente l'olio attraverso il foro sul coperchio.
- Nel caso di impasti molto densi, come paté e salse, potrebbe essere necessario staccare gli ingredienti dalle pareti della caraffa, usando la spatola. Se la lavorazione risulta difficoltosa, aggiungere più liquido.

grafico per la selezione delle funzioni

impostazione preprogrammata	uso	quant max
	Bevande e miscele dense, es. paté	1,6 litri
	Per fare la schiuma al latte	800 ml
	Frullati Versare per primi nel frullatore la frutta fresca e i liquidi (compresi yogurt, latte e succhi di frutta). Successivamente aggiungere ghiaccio o altri ingredienti surgelati (compresi frutta surgelata, ghiaccio o gelato)	1 litro di liquido
	Minestre di tutti i tipi Lasciare raffreddare i liquidi a temperatura ambiente prima di lavorarli nel frullatore.	1,6 litri
	Salse, passati di frutta e di verdura (se lavorarli è difficoltoso, aggiungere del liquido). Per spezzettare e macinare, es. frutta secca, pangrattato e biscotti sbriciolati.	
	Maionese	3 uova 450 ml di olio
	Per frantumare il ghiaccio Funzionamento automatico a impulsi	12 cubetti

cura e pulizia

- Spegnere sempre l'apparecchio, togliere la spina dalla presa di corrente e smontarlo prima di pulirlo.
- Svuotare la caraffa prima di sviarla dal gruppo delle lame.
- Il bicchiere può essere lavato nella lavastoviglie.

corpo motore

- Passarlo con un panno umido e poi asciugare.
- Non immergere in acqua il corpo motore.
- Avvolgere il cavo in eccesso attorno alla parte inferiore del corpo motore ⑫.

unità delle lame

- 1 Svitare la base dalla caraffa del frullatore, ruotando in senso antiorario.
 - 2 Togliere il gruppo delle lame dalla base premendo dal basso verso l'alto.
- **Fare attenzione nello staccare l'unità della lama dalla base.**
- 3 Togliere e lavare l'anello di tenuta.
 - 4 Non toccare le lame affilate - spazzolarle usando acqua calda saponata fino a quando non sono pulite, poi sciacquarle a fondo sotto il getto dell'acqua del rubinetto. **Non immergere mai il complessivo delle lame in acqua.**
 - 5 Lasciare asciugare in posizione capovolta.

coperchio

- Togliere il coperchio spingendo la linguetta verso l'alto ③.
- Prima di pulire il coperchio, sganciare la tenuta ①.
- Lavare entrambe le parti a mano, quindi asciugarle.

altri componenti

Lavare a mano e poi asciugare.

manutenzione e assistenza tecnica

- In caso il cavo sia danneggiato, per ragioni di sicurezza deve essere sostituito solo dal fabbricante oppure da un addetto KENWOOD autorizzato alle riparazioni.

Se si ha bisogno di assistenza riguardo:

- uso dell'apparecchio o
- manutenzione o riparazioni

Contattare il negozio dove si è acquistato l'apparecchio.



AVVERTENZE PER IL CORRETTO SMALTIMENTO DEL PRODOTTO AI SENSI DELLA DIRETTIVA EUROPEA 2002/96/EC. E DEL DECRETO LEGISLATIVO N. 151 DEL 25 LUGLIO 2005

Alla fine della sua vita utile il prodotto non deve essere smaltito insieme ai rifiuti urbani.

Deve essere consegnato presso gli appositi centri di raccolta differenziata predisposti dalle amministrazioni comunali, oppure presso i rivenditori che offrono questo servizio.

Smaltire separatamente un elettrodomestico consente di evitare possibili conseguenze negative per l'ambiente e per la salute derivanti da un suo smaltimento inadeguato e permette di recuperare i materiali di cui è composto al fine di ottenere notevoli risparmi in termini di energia e di risorse.

Per rimarcare l'obbligo di smaltire separatamente gli elettrodomestici, sul prodotto è riportato il simbolo del bidone a rotelle barrato. Lo smaltimento abusivo del prodotto da parte dell'utente comporta l'applicazione delle sanzioni amministrative previste dalla normativa vigente.

Português

Por favor desdobre as ilustrações da primeira página.

Utilize o seu misturador para sopas, bebidas, pâtés, maionese, pão ralado, biscoitos ralados, triturar nozes e triturar gelo.

antes de usar o seu aparelho Kenwood

- Leia atentamente estas instruções e guarde-as para consulta futura.
- Retire todas as embalagens e eventuais etiquetas.
- Lavar as peças: consulte “cuidado e limpeza”.

segurança

- Desligue no interruptor e da tomada:
 - Antes de colocar ou retirar peças
 - Quando não estiver a ser utilizado;
 - Antes de limpar.
- Desligue sempre o aparelho da tomada antes de colocar as suas mãos ou utensílios no copo.
- Tenha sempre cuidado quando manusear o conjunto da lâmina e evite tocar nas extremidades cortantes das lâminas quando as estiver a limpar.
- O liquidificador só deve funcionar com a tampa posta.
- Use apenas o copo com a unidade de lâmina fornecida.
- Nunca deixe a base, o fio eléctrico ou a ficha molharem-se.
- Nunca utilize um aparelho danificado. Mande-o verificar ou reparar: consulte “cuidado e assistência ao cliente”.
- Nunca utilize um acessório não autorizado.
- Deverá deixar os líquidos arrefecerem até à temperatura ambiente antes de misturar.
- Nunca deixe o aparelho sem vigilância quando estiver em funcionamento.
- Ao retirar o misturador ou o moinho da base:
 - Espere até as lâminas estarem completamente paradas;
 - Não desaperte, acidentalmente, o copo da montagem da lâmina.
- Nunca faça funcionar o liquidificador vazio.
- Nunca ultrapasse a capacidade máxima da misturadora apresentada no gráfico do selector de funções.
- Para garantir uma longa vida ao seu misturador, não o coloque em funcionamento durante mais de 60 segundos.
- Receitas de batidos – nunca misture ingredientes congelados que tenham solidificado durante a congelação; esmague-os antes de os adicionar no copo.

- Não utilize o misturador para guardar alimentos. Mantenha-o vazio antes e depois da utilização.
- Utilize sempre o misturador numa superfície nivelada e estável.
- Nunca coloque este aparelho sobre ou próximo de gás quente ou aquecedor eléctrico ou onde possa tocar num equipamento aquecido.
- O uso incorrecto do seu misturador pode resultar em ferimentos.
- Este electrodoméstico não deverá ser utilizado por pessoas (incluindo crianças) com capacidades mentais, sensoriais ou físicas reduzidas ou com falta de experiência e conhecimento, a não ser que sejam supervisionadas ou instruídas sobre o uso do electrodoméstico por uma pessoa responsável pela sua segurança.
- As crianças devem ser vigiadas para garantir que não brincam com o electrodoméstico.
- Use o aparelho apenas para o fim doméstico a que se destina. A Kenwood não se responsabiliza caso o aparelho seja utilizado de forma inadequada, ou caso estas instruções não sejam respeitadas.

antes de ligar

- Certifique-se que a fonte de alimentação eléctrica é a mesma que a indicada na parte inferior do equipamento.
- Este aparelho está em conformidade com a directiva 2004/108/EC da CEE sobre Compatibilidade Electromagnética e o regulamento da CEE nº. 1935/2004 de 27/10/2004 sobre materiais concebidos para estarem em contacto com alimentos.

chave

- ① tampa de enchimento
- ② tampa
- ③ anilha da tampa
- ④ copo
- ⑤ anel vedante
- ⑥ unidade das lâminas
- ⑦ base
- ⑧ unidade do motor
- ⑨ selector de funções
- ⑩ botão de impulso
- ⑪ Botão ligar/desligar
- ⑫ arrumação do cabo

utilização do liquidificador

1 Encaixe o anel vedante ⑤ na unidade das lâminas ⑥, certificando-se de que está correctamente colocado.

● **Irá ocorrer vazamento caso a vedagem se encontre danificada ou esteja mal ajustada.**

2 Ajuste a unidade da lâmina ⑥ na base ⑦.

3 Enrosque o recipiente na montagem da lâmina no sentido dos ponteiros do relógio, confirmando que a lâmina fica totalmente apertada.

4 Introduza os ingredientes no copo.

5 Insira a guia da tampa na ranhura inferior.

6 Insira o dispositivo de enchimento na tampa.

7 Coloque a tampa, pressionando até que se encontre segura.

8 Coloque a misturadora na unidade eléctrica.





● **O aparelho não funcionará se o misturador não se encontrar bem montado.**

9 Escolha a velocidade (veja o gráfico do selector de funções).

sugestões

- Para misturar ingredientes secos – corte em pedaços, remova a tampa de enchimento, e de seguida com a máquina em funcionamento introduza os pedaços um a um. Mantenha a sua mão sobre a abertura. Para obter melhores resultados, esvazie com regularidade.
- Não se recomenda o processamento de especiarias pois estas podem danificar as partes plásticas.
- Quando estiver a fazer maionese, coloque todos os ingrediente, com excepção do azeite na misturador. Remova a tampa de enchimento. Depois, com o aparelho em funcionamento adicione o azeite através da tampa de enchimento continuando em funcionamento.
- As misturas grossas como sejam os pâtés e molhos podem necessitar de ser raspados. Caso seja difícil de processar a mistura, adicione mais líquido.

gráfico do selector de funções

definição de pré-programação	Utilização	Qde máx
	Bebidas e misturas espessas, por exemplo pâtés	1,6 litros
	Leite com espuma	800 mls
	Batidos Coloque primeiro a fruta fresca e os ingredientes líquidos (incluindo iogurte, leite e sumos de fruta). De seguida adicione gelo ou os ingredientes congelados (incluindo fruta refrigerada, gelo ou gelado)	1 liter de liquido
	Todos os tipos de misturas para sopas Deverá deixar os líquidos arrefecerem até à temperatura ambiente antes de misturar.	1,6 litros
	Misturar, purés de frutas e de vegetais (juntar líquido se forem difíceis de processar). Picagem, por exemplo, de nozes, pedaços de pão e biscoitos, etc.	
	Mayonnaise	3 ovos 450 ml azeite
	Picar Gelo Ação de impulso automático	12 cubos

cuidado e limpeza

- Desligue sempre no interruptor e da tomada e desmonte antes de limpar.
- Despeje o copo antes de o desenroscar da unidade das lâminas.
- Pode lavar o tabuleiro na sua máquina de lavar louça.

base

- Limpe com um pano húmido, depois seque.
- Não submersa a unidade do motor na água.
- Enrole o excesso de cabo em volta da base da unidade de alimentação eléctrica ⑫.

montagem da lâmina

- 1 Desenrosque o recipiente da base no sentido contrário aos ponteiros do relógio.
- 2 Retire a unidade das lâminas de dentro da base empurrando-a a partir da parte de baixo.

- **Deverá ter cuidado ao remover a unidade da lâmina da base.**

- 3 Retire e lave o anel vedante.
- 4 Não toque nas lâminas afiadas – lave-as usando uma escova e água quente com detergente, depois passe bem por água corrente. **Não insira a unidade das lâminas dentro de água.**
- 5 Deixe secar voltado para baixo.

tampa

- Retire a tampa levantando a aba ③.
- Solte a fixação antes de limpar a tampa ①.
- Lave ambas as peças à mão e depois seque-as.

outras peças

Lave à mão e seque.

assistência e cuidados do cliente

- Caso o fio se encontre danificado, deverá, por motivos de segurança, ser substituído pela KENWOOD ou por um reparador KENWOOD autorizado.

Caso necessite de assistência para:

- utilizar o seu electrodoméstico ou
 - assistência ou reparações
- Contacte o estabelecimento onde adquiriu o electrodoméstico.



ADVERTÊNCIAS PARA A ELIMINAÇÃO CORRECTA DO PRODUTO NOS TERMOS DA DIRECTIVA EUROPEIA 2002/96/EC.

No final da sua vida útil, o produto não deve ser eliminado conjuntamente com os resíduos urbanos.

Pode ser depositado nos centros especializados de recolha diferenciada das autoridades locais, ou junto dos revendedores que prestem esse serviço. Eliminar separadamente um electrodoméstico permite evitar as possíveis consequências negativas para o ambiente e para a saúde pública resultantes da sua eliminação inadequada, além de permitir reciclar os materiais componentes, para, assim se obter uma importante economia de energia e de recursos.

Para assinalar a obrigação de eliminar os electrodomésticos separadamente, o produto apresenta a marca de um contentor de lixo com uma cruz por cima.

Español

Por favor, despliegue la cubierta que contiene las ilustraciones

Utilice la batidora para preparar sopas, bebidas, patés, mayonesas, para triturar pan, galletas, frutos secos y picar hielo.

antes de utilizar su aparato Kenwood

- Lea estas instrucciones atentamente y guárdelas para poder utilizarlas en el futuro.
- Quite todo el embalaje y las etiquetas.
- Limpieza: consulte "Mantenimiento y limpieza".

seguridad

- Apague y desenchufe el aparato:
 - antes de colocar o quitar piezas
 - Cuando no la utilice;
 - antes de limpiarlo.
- No introduzca las manos ni ningún utensilio en el vaso cuando el electrodoméstico esté enchufado.
- Tenga siempre cuidado al manipular el conjunto de cuchillas y evite tocar los filos cortantes cuando las limpie.
- Ponga únicamente en marcha la mezcladora con la tapadera en su sitio.
- Utilice el vaso únicamente con el conjunto de cuchillas suministrado.
- En ningún caso permita que la unidad de potencia, el cable o el enchufe se mojen.
- No utilice nunca electrodomésticos que presenten daños. Mándelos a revisar o reparar: consulte "Atención al cliente y servicio de reparaciones".
- Nunca utilice un accesorio no autorizado.
- Los líquidos deberían enfriarse a temperatura ambiente antes de mezclarse en la batidora.
- No deje nunca el electrodoméstico solo mientras está en funcionamiento.
- Antes de quitar la mezcladora del bloque motor:
 - espere hasta que las cuchillas se hayan parado totalmente;
 - Tenga cuidado de no desenroscar el vaso del conjunto de cuchillas accidentalmente.
- Nunca ponga en marcha la mezcladora vacía.
- Nunca bata cantidades superiores a la capacidad máxima indicada en la tabla del selector de funciones recomendadas.
- Para garantizar la vida útil de la batidora, no la deje en funcionamiento durante más de 60 segundos.
- Elaboración de helados: no bata ingredientes helados que hayan formado una masa sólida, trocéelos antes de añadirlos al vaso.

- No utilice la batidora como recipiente para guardar alimentos. Déjela vacía cuando no lo use.
- Utilice siempre la batidora sobre una superficie seca, estable y nivelada.
- No sitúe nunca este electrodoméstico sobre o próximo a un fuego eléctrico o de gas o donde pueda entrar en contacto con otro electrodoméstico en caliente.
- El uso incorrecto de su mezcladora puede producir lesiones.
- Este aparato no está pensado para ser utilizado por personas (incluyendo niños) con capacidades físicas, sensoriales o mentales disminuidas, o con falta de experiencia o conocimientos, a menos que hayan recibido instrucciones o supervisión en relación con el uso del aparato por parte de una persona responsable de su seguridad.
- Los niños deben ser vigilados para asegurarse de que no juegan con el aparato.
- Utilice este aparato únicamente para el uso doméstico al que está destinado. Kenwood no se hará cargo de responsabilidad alguna si el aparato se somete a un uso inadecuado o si no se siguen estas instrucciones.

antes de enchufarla

- Compruebe que se suministra corriente eléctrica conforme a las especificaciones que encontrará bajo el electrodoméstico.
- Este dispositivo cumple con la Directiva 2004/108/CE sobre Compatibilidad Electromagnética, y con el reglamento (CE) n° 1935/2004, de 27 de octubre de 2004, sobre los materiales y objetos destinados a entrar en contacto con alimentos.

clave

- ① tapón de llenado
- ② tapa
- ③ sello de la tapadera
- ④ copa
- ⑤ aro de sellado
- ⑥ unidad de cuchillas
- ⑦ base
- ⑧ base eléctrica
- ⑨ selector de funciones
- ⑩ botón intermitente (pulse)
- ⑪ botón de encendido/apagado
- ⑫ almacén para el cable

para utilizar su mezcladora

1 Ajuste el aro de sellado (5) a la unidad de cuchillas (6), asegurándose de que el sellado esté colocado de forma correcta.

● **Si la junta está dañada o no se instala correctamente, el contenido del vaso podría derramarse.**

2 Ajuste la unidad de corte (6) en la base (7).

3 Enrosque el vaso sobre el conjunto de cuchillas en el sentido de las agujas del reloj – asegurándose de que el conjunto de cuchillas esté totalmente ajustado.

4 Coloque los ingredientes en la copa.

5 Encaje la junta de la tapa en la parte inferior de la tapa.

6 Acople el tapón de llenado a la tapa.

7 Acople la tapa empujando hacia abajo hasta que esté firme.

8 Coloque la mezcladora en el bloque motor.





● **El electrodoméstico no funcionará si la batidora no se instala correctamente.**

9 Seleccione una velocidad (consulte la tabla del selector de funciones).

consejos

- Para picar ingredientes secos, trocéelos, extraiga el tapón de llenado y, con la máquina en funcionamiento, vaya introduciendo los trozos uno a uno. Deje las manos sobre la abertura. Para obtener mejores resultados, vacíe el vaso regularmente.
- La mezcla de especias no se recomienda ya que pueden dañar las piezas de plástico.
- Al hacer mayonesa, añada todos los ingredientes, excepto el aceite, en la batidora. Retire el tapón de llenado. A continuación, con el electrodoméstico en funcionamiento, añada el aceite poco a poco a través del orificio de la tapa.
- Las mezclas espesas, por ejemplo patés y salsas, podrían quedarse apelmazadas en los lados del vaso; limpie y mezcle con el resto para seguir batiendo. Si la mezcla es difícil de batir, añada más líquido.

tabla del selector de funciones

configuración preprogramada	uso	canti máx
	Bebidas y mezclas espesas, por ejemplo, patés	1,6 litros
	Leche espumosa	800 ml
	Batidos de frutas "Smoothie" Ponga primero la fruta fresca y los ingredientes líquidos (incluye yogur, leche y zumos de fruta). A continuación, añada hielo o ingredientes congelados (incluye fruta congelada, hielo o helado)	1 litro de líquido
	Todo tipo de mezclas para sopa Los líquidos deberían enfriarse a temperatura ambiente antes de mezclarse en la batidora.	1,6 litros
	Salsas, purés de fruta y verdura (añada líquido si resulta difícil de procesar). Picar, por ejemplo, frutos secos, pan rallado y migas de galleta, etc.	
	Mayonesa	3 huevos 450 ml de aceite
	Picar hielo Modo de impulsos automáticos	12 cubitos

mantenimiento y limpieza

- Antes de limpiar el aparato, apáguelo, desenchúfelo y desmóntelo.
- Vacíe la copa antes de desenrosarla de la unidad de cuchillas.
- La cubeta se puede lavar en el lavavajillas.

unidad de potencia

- Pase un paño húmedo y séquela.
- No sumerja la unidad del motor en agua.
- Recoja el exceso de cable en la parte inferior de la unidad de potencia ⑫.

conjunto de cuchillas

- 1 Desenrosque la base del vaso en sentido contrario a las agujas del reloj.
- 2 Extraiga la unidad de cuchillas de la base empujando desde abajo.

- **Se debe tener cuidado al retirar la unidad base de la base.**

- 3 Retire y limpie el anillo sellador.
- 4 No toque las cuchillas afiladas. Lávelas utilizando un cepillo con agua caliente y detergente y aclárelas bien con agua del grifo. **No sumerja la unidad de cuchillas en agua.**

- 5 Deje secar con las cuchillas hacia abajo.

tapadera

- Quite la tapa tirando de la lengüeta hacia arriba ③.
- Desenganche la junta antes de limpiar la tapa ①.
- Lave ambas piezas a mano y, a continuación, séquelas.

otras piezas

Lávelas a mano y deje que se sequen.

servicio técnico y atención al cliente

- Si el cable está dañado, por razones de seguridad, debe ser sustituido por KENWOOD o por un técnico autorizado por KENWOOD.

Si necesita ayuda sobre:

- el uso del aparato o
 - el servicio técnico o reparaciones
- Póngase en contacto con el establecimiento en el que compró el aparato.



ADVERTENCIAS PARA LA ELIMINACIÓN CORRECTA DEL PRODUCTO SEGÚN ESTABLECE LA DIRECTIVA EUROPEA 2002/96/CE.

Al final de su vida útil, el producto no debe eliminarse junto a los desechos urbanos.

Puede entregarse a centros específicos de recogida diferenciada dispuestos por las administraciones municipales, o a distribuidores que faciliten este servicio. Eliminar por separado un electrodoméstico significa evitar posibles consecuencias negativas para el medio ambiente y la salud derivadas de una eliminación inadecuada, y permite reciclar los materiales que lo componen, obteniendo así un ahorro importante de energía y recursos. Para subrayar la obligación de eliminar por separado los electrodomésticos, en el producto aparece un contenedor de basura móvil tachado.

Dansk

Fold forsiden med illustrationerne ud.

Brug din blender til at lave supper, drikke, patéer, mayonnaise, rasp, kagerasp, hakke nødder og knuse is.

før Kenwood-apparatet tages i brug

- Læs denne brugervejledning nøje og opbevar den i tilfælde af, at du får brug for at slå noget op i den.
- Fjern al emballage og mærkater.
- Vask delene: se 'pleje og rengøring'.

sikkerhed

- Sluk og tag stikket ud af stikkontakten:
 - inden dele sættes på eller tages af
 - Når apparatet ikke anvendes;
 - før rengøring.
- Tag altid stikket ud af apparatet før du kommer dine hænder eller redskaber ned i glasset.
- Vær altid forsigtig når du håndterer bladdelen og undgå at røre bladets skarpe dele under rengøring.
- Anvend kun blenderen, når låget sidder på.
- Brug kun glasset sammen med skærebladsdelen der medfølger.
- Lad aldrig motorenheden, ledningen eller stikket blive våde.
- Brug aldrig et beskadiget apparat. Få det kontrolleret eller repareret: se 'Service og kundepleje'.
- Brug kun det medfølgende tilbehør.
- Væsker bør lades afkøle til stuetemperatur, før de blendes.
- Efterlad aldrig apparatet uden opsyn, når det er i drift.
- Når du fjerner blenderen fra el-elementet:
 - Vent indtil skærebladene er helt stille;
 - Skrue ikke tilfældigt glasset fra skærebladsdelen.
- Lad aldrig blenderen arbejde uden noget i.
- Blend aldrig mere end den maksimale kapacitet vist på det anbefalede diagram til valg af funktion.
- For at sikre at blenderens bladdel holder, må du ikke lade den køre mere end 60 sekunder af gangen.
- Opskrifter på smoothies – Blend aldrig frosne ingredienser som har formet sig til en solid masse ved frysning. En sådan klump skal knuses, før den tilføres glasset.
- Anvend ikke blenderen til at opbevare ingredienser. Den skal være tom før og efter brug.
- Benyt kun blenderen på en sikker, tør og jævn overflade.

- Stil aldrig apparatet på eller i nærheden af en varm gas eller elektrisk kogeplade, eller hvor den kan komme i kontakt med opvarmende apparater.
- Misbrug af din blender kan føre til skader.
- Dette apparat er ikke tilsigtet brug af personer (inklusiv børn) med reducerede fysiske, sansemæssige eller mentale evner, eller mangel på erfaring og kendskab, undtagen hvis de er blevet vejledt eller givet instrukser i brugen af apparatet af en person, der er ansvarlig for deres sikkerhed.
- Børn bør overvåges for at sikre, at de ikke leger med apparatet.
- Anvend kun apparatet til husholdningsbrug. Kenwood påtager sig ikke erstatningsansvar, hvis apparatet ikke anvendes korrekt eller disse instruktioner ikke følges.

inden stikket sættes i stikkontakten

- Sørg for at din elforsyning er tilsvarende, den der står under maskindelen.
- Denne anordning er i overensstemmelse med EC-direktivet 2004/108/EC om elektromagnetisk forlidelighed og EU-regulativ nr.1935/2004 fra 27/10/2004 om materialer, der tilsigtes at få kontakt med fødevarer.

oversigt

- ① midterprop
- ② låg
- ③ tætningsring til låget
- ④ blenderglas
- ⑤ tætningsring
- ⑥ knivenhed
- ⑦ underdel
- ⑧ motorenhed
- ⑨ Valg af funktion
- ⑩ impuls-knap
- ⑪ on/off knap
- ⑫ ledningsopbevaring

sådan anvendes blenderen

1 Sæt tætningsringen ⑤ ind i knivenheden ⑥ – sørg for at tætningsringen sidder rigtigt.

● **Lækage kan opstå, hvis forseglingen er beskadiget eller forkert monteret.**

2 Fastgør knivenheden ⑥ på basen ⑦.

3 Skru glasets på bladdelen i urets retning – og sikre at bladdelen er korrekt monteret.

4 Kom ingredienserne i blenderglasset.

5 Klik lågets sejl på undersiden af låget.

6 Montér påfyldningslåget på låget.

7 Montér låget ved at skubbe ned indtil det er fastgjort.

8 Sæt blenderen på elenheden.



● **Apparatet vil ikke fungere, såfremt blenderen er forkert monteret.**

9 Vælg en hastighed (se venligst diagrammet for valg af funktion).

tips

- Sådan blender du tørre ingredienser – skær ingredienserne i stykker, fjern påfyldningslåget, herefter kommes stykkerne ned en efter en alt imens maskinen kører. Hold dine hænder over åbningen. For at opnå det bedste resultat skal glasset tømmes regelmæssigt.
- Det anbefales ikke, at der tilberedes krydderier i blenderen, da det kan skade plastikdelene.
- Ved tilberedning af mayonnaisen skal du komme alle ingredienserne, undtagen olien, ned i blenderen. Fjern påfyldningslåget. Herefter, mens blenderen er i funktion, tilføres olien langsomt gennem hullet i låget.
- Tykke blandinger dvs. patéer og dips, skal evt. skrubes ned. Såfremt blandingen er vanskelig at tilberede tilføres der mere væde.

diagram til valg af funktion

forud programmeret indstilling	brug	maks mængde
	Drinks og tykke blandinger, f.eks. postejer	1,6 liter
	Skummende mælk	800 ml
	Smoothie-drikke Kom den friske frugt og (inklusive yoghurt, mælk og frugtjuice) Herefter tilføres is eller melk en vruchtensappen). frosne ingredienser (inklusive frosset frugt, isterninger eller is)	1 liter væske
	Alle typer suppeblandinger Væsker bør lades afkøle til stuetemperatur, før de blendes.	1,6 liter
	Dips, frugt og grøntsagspurée (tilføj væde såfremt det er vanskeligt at tilberede). Hakning af f.eks. nødder brødkrummer og kiksekrummer osv.	
	Mayonnaise	3 æg 450 ml olie
	Knusning af is Automatisk impulsfunktion	12 isterninger

pleje og rengøring

- Før rengøring sluk for strømmen, tag stikket ud af stikkontakten og skil apparatet ad.
- Tøm blenderglasset, før det skrues af knivenheden.
- Skålen kan også rengøres i en opvaskemaskine.

motorenhed

- Tør ydersiden af med en fugtig klud og tør efter med et viskestykke.
- Nedsænk aldrig maskindelen i vand.
- Det overflødige stykke ledning vikles rundt om bunden af motorenheden ⑫.

bladmontering

- 1 Afmonter basen fra glasset i urets modsatte retning.
- 2 Tag knivenheden ud af underdelen ved at skubbe den op nedefra.

• Der bør udvises forsigtighed når bladmonteringen fjernes fra basen.

- 3 Tag tætningsringen af og vask den.
- 4 Rør ikke ved de skarpe knive – børst dem rene med varmt sæbevand og skyl grundigt under vandhanen.

Kom ikke knivenheden i vand.

- 5 Vendes opad til tørring.

låg

- Fjern låget ved at skubbe klappen op ③.
- Afklik seglet før du rengør låget ①.
- Vask begge dele i hånden, og tør dem med et viskestykke.

andre dele

Vask i hånden og tør med et viskestykke.

service og kundepleje

- Hvis ledningen er beskadiget, skal den af sikkerhedsgrunde udskiftes af KENWOOD eller en autoriseret KENWOOD-reparatør.

Hvis du har brug for hjælp med:

- at bruge apparatet eller
- servicering eller reparation

Kontakt den butik hvor du oprindeligt købte dit produkt.



VIGTIG INFORMATION ANGÅENDE BORTSKAFFELSE AF PRODUKTET I OVERENSSTEMMELSE MED EF DIREKTIV 2002/96/CE.

Ved afslutningen af dets produktive liv må produktet ikke bortskaffes som almindeligt affald. Det bør afleveres på et specialiseret lokalt genbrugscenter eller til en forhandler, der yder denne service. At bortskaffe et elektrisk husholdningsapparat separat gør det muligt at undgå eventuelle negative konsekvenser for miljø og helbred på grund af upassende bortskaffelse, og det giver mulighed for at genbruge de materialer det består af, og dermed opnå en betydelig energi- og ressourcebesparelse. Som en påmindelse om nødvendigheden af at bortskaffe elektriske husholdningsapparater separat, er produktet mærket med en mobil affaldsbeholder med et kryds.

Svenska

Vik ut främre omslaget med bilderna.

Använd mixern till att göra soppor, drycker, patéer, majonnäs, ströbröd, skorpsmulor, hacka nötter och krossa is.

för Kenwood-apparatet tages i bruk

- Läs denne brugervejledning nøje og opbevar den i tilfælde af, at du får brug for at slå noget op i den.
- Fjern al emballage og mærkater.
- Diska delarna: se 'skötsel och rengöring'.

säkerheten

- Stäng av den och dra ut sladden:
 - innan du monterar eller tar bort delar
 - när den inte används:
 - före rengöring.
- Koppla alltid ur apparaten innan du sätter ned händerna eller redskap i bågaren.
- Var alltid försiktig när du hanterar bladenheten och undvik att röra vid bladens eggare vid rengöring.
- Locket ska alltid sitta på när mixern är igång.
- Använd endast bågaren med bladenheten isatt.
- Låt aldrig kraftdelen, sladden eller kontakten bli våta.
- Använd aldrig en apparat. Lämna in den för kontroll eller reparation: se 'service och kundtjänst'.
- Använd aldrig ej godkända tillbehör.
- Låt vätskor svalna till rumstemperatur innan de mixas.
- Lämna aldrig apparaten oöversiktad när den är igång.
- När du ska dra ut sladden ur nätanslutningen:
 - vänta tills bladen har stannat helt
 - Skruva inte oavsiktligt loss bågaren från bladenheten.
- Kör aldrig mixern tom.
- Mixa aldrig mer än den maximala kapacitet som rekommenderas i diagrammet för funktionsväljaren.
- För att mixern ska hålla så länge som möjligt bör du aldrig köra den längre än 60 sekunder.
- Recept på smoothies – mixa aldrig frusna ingredienser som har bildat en fast klump vid frysningen. Bryt sönder den innan du lägger den i bågaren.
- Använd inte mixern för förvaring. Håll den tom före och efter användningen.
- Använd alltid mixern på en säker, torr, jämn yta.
- Ställ aldrig denna apparat på eller i närheten av het gas eller elspis eller där den kan komma i kontakt med en uppvärmd apparat.
- Om du använder mixern på fel sätt kan det leda till skador.

- Den här apparaten är inte avsedd för användning av personer (inklusive barn) med begränsad fysisk eller mental förmåga eller begränsad känsel. Den är inte heller avsedd för användning av personer med bristande erfarenhet eller kunskap, om de inte övervakas eller får instruktioner om hur apparaten ska användas av en person som ansvarar för deras säkerhet.
- Barn får inte lov att leka med apparaten. Lämna dem inte ensamma med den.
- Använd apparaten endast för avsett ändamål i hemmet. Kenwood tar inte på sig något ansvar om apparaten används på felaktigt sätt eller om dessa instruktioner inte följs.

innan du sätter i sladden

- Se till att nätspänningen hos dig motsvarar den som visas på apparatens undersida.
- Den här apparaten följer EU-direktiv 2004/108/EG om elektromagnetisk kompatibilitet och EU:s förordning nr 1935/2004 från 2004-10-27 om material som är avsedda för kontakt med livsmedel.

delar

- ① lock för påfyllningshåll
- ② bågarlock
- ③ locktätning
- ④ bågare
- ⑤ tätningssring
- ⑥ bladenhet
- ⑦ sockel
- ⑧ funktionsväljare
- ⑨ kraftdel
- ⑩ pulsknapp
- ⑪ på/av-knapp
- ⑫ sladdförvaring

för att använda din mixer

1 Lägg i tätningringen ⑤ i bladenheten ⑥ och se till att den tätar ordentligt.

● **Läckage kan uppstå om tätningringen skadas eller sätts på felaktigt.**

2 Montera knivsatsen ④ i basen ⑦.

3 Skruva fast kannan medurs på knivsatsen. Kontrollera att knivsatsen är helt åtdragen.

4 Lägg ingredienserna i bägaren.

5 Fäst tätningen på lockets undersida.

6 Montera påfyllningstratten på locket.

7 Montera locket genom att trycka det nedåt tills det sitter på plats.

8 Placera mixern på drivenheten.

● **Mixern fungerar inte om den sätts samman på fel sätt.**

9 Välj en hastighet (titta på diagrammet för funktionsväljaren).

tips

- Mixa torra ingredienser – skär i bitar, ta bort locket till påfyllningshålet och släpp ned bitarna en och en medan apparaten är igång. Håll handen över öppningen. Resultatet blir bäst om du tömmer apparaten med jämna mellanrum.
- Vi rekommenderar inte att kryddor bereds eftersom de kan skada plastdelarna.
- När du gör majonnäs ska du lägga i alla ingredienserna utom oljan i mixern. Ta bort locket till påfyllningshålet. Håll därefter sakta i oljan genom hålet i locket medan apparaten är igång.
- Tjocka blandningar, t.ex. patéer och dipmixer kan behöva skrapas ned. Tillsätt mer vätska om blandningen är svår att bereda.

diagram för funktionsväljare

för programmerad inställning	användning	max mängd
	Drycker och tjocka blandningar, dvs. patéer	1,6 liter
	Skumma mjölk	800 ml
	Smoothie-drycker Lägg först i färsk frukt och flytande ingredienser (yoghurt, mjölk och fruktjuicer). Tillsätt sedan is eller frusna ingredienser (som fryst frukt, is eller glass)	1 liter vätska
	Alla typer av soppblandningar Låt vätskor svalna till rumstemperatur innan de mixas.	1,6 liter
	Dipsåser, frukt och grönsakspuréer (tillsätt vätska om det är svårt att mixa). Hacka t.ex. nötter, bröd- och kaksmulor osv.	
	Majonnäs	3 ägg 450 ml olja
	Krossa is Automatisk pulsfunktion	12 cubes

skötsel och rengöring

- Koppla alltid av mixern, dra ut sladden och plocka isär mixern innan du gör ren den.
- Töm bägaren innan du skruvar loss den från bladenheten.
- Bägaren kan diskas i diskmaskinen.

kraftdelen

- Torka den med en fuktig trasa och torka torrt.
- Sänk inte ned nätenheten i vatten.
- Linda upp överflödigt sladd runt botten på kraftenheten ⑫.

bladenhet

- 1 Skruva loss kannan moturs från basen.
- 2 Ta bort bladenheten från sockeln genom att trycka upp den underifrån.
- **Var försiktig när du avlägsnar knivsatsen från basdelen.**
- 3 Ta bort och rengör tätningsringen.
- 4 Vidrör inte de vassa bladen - borsta dem rena med varmt vatten och diskmedel och skölj sedan noga under kranen. **Doppa inte bladenheten i vatten.**
- 5 Låt torka upp och ned.

lock

- Avlägsna locket genom att trycka uppåt på fliken ③.
- Lossa tätningen innan du rengör locket ①.
- Diska båda delarna för hand och torka.

andra delar

Diska för hand och torka torrt.

service och kundtjänst

- Om sladden är skadad måste den av säkerhetsskäl bytas ut av KENWOOD eller av en auktoriserad KENWOOD-reparatör.

Om du behöver hjälp med:

- att använda apparaten eller
- service eller reparationer

Kontakta återförsäljaren där du köpte apparaten.



VIKTIG INFORMATION FÖR KORREKT BORTSKAFFNING AV PRODUKTEN I ÖVERENSSTÄMMELSE MED EU-DIREKTIV 2002/96/EG.

När produktens livslängd är över får den inte slängas i hushållssoporna. Den kan överlämnas till lokala myndigheters avfallssorteringscentraler eller till en återförsäljare som ger denna service.

När du avfallshanterar en hushållsmaskin på rätt sätt undviker du de negativa konsekvenser för miljön och hälsan som kan uppkomma vid felaktig avfallshandling. Du möjliggör även återvinning av materialen vilket innebär en betydande besparing av energi och tillgångar.

Norsk

Brett ut framsiden med illustrasjoner

Bruk hurtigmikseren til supper, drinker, patéer, majones, brødsmler, kjøksmler, hakke nøtter og knuse is.

før du tar Kenwood-apparatet i bruk

- Les nøye gjennom denne bruksanvisningen og ta vare på den slik at du kan slå opp i den senere.
- Fjern all emballasje og eventuelle merkesedler.
- Vask delene: se "stell og rengjøring".

sikkerhets hensyn

- Slå av strømmen og ta støpselet ut av kontakten:
 - før du setter på eller tar av deler
 - når den ikke er i bruk,
 - før rengjøring
- Trekk alltid støpselet ut av kontakten før du stikker hender eller redskap ned i mikserglasset.
- Vær alltid forsiktig når du håndterer knivenheten, og unngå å berøre skjærekanten på kniven når du rengjør.
- Hurtigmikseren må bare brukes med lokket på.
- Mikserglasset må kun brukes med medfølgende knivenhet.
- Du må aldri la motordelen, ledningen eller støpselet bli våte.
- Ikke bruk en skadet hurtigmikser. Få den ettersett eller reparert: se "service og kundetjeneste".
- Bruk aldri tilbehør som ikke er godkjent av produsenten.
- Væsker må avkjøles til romtemperatur før miksing.
- Ikke gå fra hurtigmikseren når den er i bruk.
- Når du tar mikseren av motordelen:
 - vent til kniven har stanset helt,
 - ikke skru mikserglasset av knivenheten ved en feiltakelse.
- Hurtigmikseren må ikke kjøres når den er tom.
- Aldri bland mer enn den maksimale kapasiteten som står oppgitt i den anbefalte funksjonsvelgertabellen.
- For å sikre at hurtigmikseren varer lenge skal den ikke kjøres lenger enn i 60 sekunder.
- Smoothie-opskrifter – ikke bland frosne ingredienser som har stivnet til en klump i fryseren, bryt den opp før den tilsettes mikserglasset.
- Ikke oppbevar noe i mikseren. Den skal være tom før og etter bruk.
- Bruk alltid hurtigmikseren på en sikker, tørr og plan overflate.
- Ikke sett hurtigmikseren på eller nær varme gass- eller elektriske bluss, eller der den kan berøre et varmt apparat.

- Feil bruk av blenderen kan føre til skader.
- Apparatet er ikke ment brukt av personer (inkludert barn) med reduserte fysiske, sensoriske eller mentale evner, eller med manglende erfaring og kunnskap, med mindre vedkommende har fått tilsyn eller opplæring i hvordan apparatet skal betjenes av en person som er ansvarlig for vedkommendes sikkerhet.
- Barn må ha tilsyn for å sikre at de ikke leker med apparatet.
- Bruk bare apparatet til dets tiltenkte hjemlige bruk. Kenwood frasier seg ethvert ansvar ved feilaktig bruk eller dersom apparatet ikke er brukt i henhold til denne bruksanvisningen

før du setter i støpselet

- Pass på at strømforsyningen stemmer overens med den som er oppgitt på undersiden av hurtigmikseren.
- Dette apparatet er i samsvar med EU-direktiv 2004/108/EU om elektromagnetisk kompatibilitet og EU-bestemmelse nr. 1935/2004 fra 27/10/2004 om materialer som skal brukes i kontakt med mat.

deler

- ① påfyllingslokk
- ② lokk
- ③ lokkforsegling
- ④ mikserglass
- ⑤ tetningsring
- ⑥ knivenhet
- ⑦ understell
- ⑧ motordel
- ⑨ funksjonsvelger
- ⑩ pulskontroll
- ⑪ av/på-knapp
- ⑫ plass til ledning

bruke hurtigmikseren

- 1 Sett tetningsringen ⑤ på knivenheten ⑥ – sørg for at tetningen sitter riktig.
- **Det vil oppstå lekkasje dersom forseglingen er skadet eller feil påsatt.**
- 2 Klem knivenheten ⑥ ned på understellet ⑦.
- 3 Skru begeret på bladet i retning med klokken. Sørg for at bladet strammes skikkelig.
- 4 Ha ingrediensene i mikserglasset.
- 5 Fest forseglingen på undersiden av lokket.
- 6 Fest traktdekslet på lokket.
- 7 Fest lokket ved å dytte det ned til det sitter.
- 8 Plasser blenderen på strømenheten.
- **Hurtigmikseren virker ikke dersom den er feil påsatt.**
- 9 Velg en hastighet (se i funksjonsvelgertabellen).

Tips

- Tørre ingredienser – skjær i biter, fjern påfyllingslokket, slå på maskinen og mens den går slippes bitene ned en etter en. Hold hånden over åpningen. For best resultater skal du tomme glasset regelmessig.
- Det anbefales ikke å prosessere krydder, da de kan skade plastdelene.
- Når du lager majones skal alle ingrediensene unntatt oljen, has i hurtigmikseren. Fjern påfyllingslokket. Mens mikseren går skal du så tilsette oljen sakte gjennom hullet i lokket.
- Tykke blandinger, f.eks. patéer og dipp, må kanskje skrapes ned. Hvis blandingen er vanskelig å prosessere skal du tilsette mer væske.

funksjonsvelgertabell		
for programmering	bruk	maks mengde
	Drikker og tykke blandinger, dvs. patéer	1,6 liter
	Skumme melk	800 ml
	Smoothie Ha frisk frukt og væske i først (inkluderer yoghurt, melk og fruktsafter). Ha deretter i iskrem eller frosne ingredienser (inkludert frossen frukt, isterninger eller iskrem).	1 liter væske
	Alle typer suppeblandinger Væsker må avkjøles til romtemperatur før miksing.	1,6 liter
	Dipper, frukt- og grønnsakspureer (legg til flytende væske hvis de er vanskelige å bearbeide). Hakking f.eks. nøtter, brød- og kjøkkssmuler osv.	
	Majones	3 egg 450 ml olje
	Isknusing Automatisk pulsfunksjon	12 terninger

stell og rengjøring

- Slå alltid av strømmen, ta støpselet ut av kontakten og ta delene fra hverandre før de rengjøres.
- Tøm mikserglasset før du skrur det av knivenheten.
- Begeret kan vaskes i oppvaskmaskin.

motordel

- Tørk av med en fuktig klut, deretter med en tørr en.
- Ikke legg motordelen i vann.
- Vikle overflødig ledning rundt bunnen av motordelen ⑩.

knivenhet

- 1 Skru sokkelen løs fra begeret i retning mot klokken.
- 2 Fjern knivenheten fra understellet ved å skyve oppover fra undersiden.
- **Vær forsiktig når du tar knivenheten av understellet.**
- 3 Fjern og vask tetningsringen.
- 4 Ikke berør de skarpe bladene. Børst knivene rene med varmt såpevann. **Ikke legg knivenheten i vann.**
- 5 La den stå og tørke opp ned.

lokk

- Ta av lokket ved å dytte hanken opp ③.
- Ta av forseglingen før du rengjør lokket ①.
- Vask begge delene for hånd, og tørk.

andre deler

Vask for hånd og tørk dem.

service og kundetjeneste

- Dersom ledningen er skadet må den av sikkerhetsmessige grunner erstattes av KENWOOD eller en autorisert KENWOOD-reparatør.

Hvis du trenger hjelp med å:

- bruke apparatet eller
 - service eller reparasjoner
- kontakt forhandleren der du kjøpte apparatet.



VIKTIG INFORMASJON FOR KORREKT AVHENDING AV PRODUKTET I SAMSVAR MED EU-DIREKTIV 2002/96/EC.

På slutten av levetiden må ikke produktet kastes som vanlig avfall.

Det må tas med til et lokalt kildesorteringssted eller til en forhandler som tilbyr tjenesten. Ved å avhende husholdningsapparater separat unngås mulige negative konsekvenser for miljø og helse som oppstår som en følge av feil avhending, og gjør at de forskjellige materialene kan gjenvinnes. Dermed blir det betydelige besparelser på energi og ressurser. Som en påminnelse om behovet for å kaste husholdningsapparater separat, er produktet merket med en søppelkasse med kryss over.

Suomi

Taita auki etusivun kuvitukset

Tehosekoittimen avulla voit valmistaa esimerkiksi keittoja, juomia, pateita, majoneesia ja korppujauhoja, jauhaa keksejä tai pähkinöitä ja murskata jäätä.

ennen kuin ryhdyt käyttämään tätä Kenwood-kodinkonetta

- Lue nämä ohjeet huolella ja säilytä ne myöhempää tarvetta varten.
- Poista pakkauksen osat ja mahdolliset tarrat.
- Osien peseminen: lisätietoja on Hoito ja puhdistaminen -kohdassa.

turvallisuus

- Kytke laite pois päältä ja irrota pistoke pistorasiasta:
 - ennen osien asentamista tai irrottamista
 - kun laite ei ole käytössä:
 - ennen puhdistusta.
- Irrota aina pistoke pistorasiasta ennen käsien tai keittiötyövälineiden laittamista kannuun.
- Käsittele teriä varovaisesti. Vältä koskettamasta terien reunoja puhdistaussasi niitä.
- Käytä tehosekoitinta vain kannen ollessa paikoillaan.
- Käytä kannussa vain laitteen mukana toimitettuja teriä.
- Älä anna runko-osan, virtajohdon tai pistokkeen kastua.
- Älä koskaan käytä viallista laitetta. Toimita se tarkistettavaksi tai huollettavaksi. Lisätietoja on Huolto ja asiakaspalvelu -kohdassa.
- Älä koskaan käytä sellaista lisälaitetta, jota ei ole hankittu valtuutetulta Kenwood-kauppiaalta.
- Anna nesteiden jäähtyä huoneenlämpöiseksi ennen niiden kaatamista tehosekoittimeen.
- Älä koskaan jätä laitetta valvomatta, kun se on toiminnassa.
- Irrotettaessa tehosekoitinta moottoriosasta
 - odota, kunnes terät ovat pysähtyneet kokonaan
 - älä vahingossa irrota kannua teräosasta.
- Älä koskaan käytä tehosekoitinta tyhjänä.
- Älä ylitä suurinta toiminnonvalintakaaviossa mainittua kapasiteettia.
- Voit varmistaa tehosekoittimen pitkän käyttöiän käyttämällä sitä enintään 60 sekuntia kerrallaan.
- Valmistuaksesi smoothieta älä aseta tehosekoittimeen kimpaleeksi jäätyneitä aineosia. Riko kimpaleet ennen niiden asettamista kannuun.
- Älä käytä tehosekoitinta säilytysastiana. Tyhjennä se käytön jälkeen ja säilytä se tyhjänä.
- Käytä tehosekoitinta aina vakaalla, kuivalla ja tasaisella alustalla.

- Älä aseta laitetta kuumalle sähkö- tai kaasuliedelle tai sen lähelle, jotta se ei joudu kosketuksiin kuuman lieden kanssa.
- Tehosekoittimen väärinkäyttö voi aiheuttaa loukkaantumisen.
- Tätä laitetta ei ole tarkoitettu sellaisten henkilöiden käyttöön, joilla ei ole täysin normaalia vastaavat fyysiset tai henkiset ominaisuudet (mukaan lukien lapset), jos heidän turvallisuudestaan vastaava henkilö ei ole opastanut heitä käyttämään laitetta tai jos heitä ei valvota.
- Lapsia tulee pitää silmällä sen varmistamiseksi, että he eivät leiki laitteella.
- Käytä laitetta ainoastaan sille tarkoitettuun kotitalouskäyttöön. Kenwood-yhtiö ei ole korvausvelvollinen, jos laitetta on käytetty väärin tai näitä ohjeita ei ole noudatettu.

ennen liittämistä verkkovirtaan

- Varmista, että sähkövirta vastaa laitteen pohjaan merkittyjä tietoja.
- Tämä laite täyttää sähkömagneettista yhteensopivuutta koskevan EU-direktiivin 2004/108/EU ja 27.10.2004 annettun elintarvikkeiden kanssa kosketuksiin joutuvia materiaaleja säätelevän EU-määräyksen 1935/2004 vaatimukset.

selitykset

- ① täyttöaukon korkki
- ② kansi
- ③ kansitiivistie
- ④ sekoitusastia
- ⑤ tiivisterengas
- ⑥ terä
- ⑦ pohja
- ⑧ runko-osa, jossa on moottori
- ⑨ toiminnonvalitsin
- ⑩ sykäyspainike
- ⑪ virtapainike
- ⑫ virtajohdon säilytys

tehosekoittimen käyttö

- Aseta tiivisterengas ⑤ teräosaan ⑥ – varmista, että tiiviste on asetettu oikein.
- Jos tiiviste on vaurioitunut tai huonosti paikoillaan, laite vuotaa.**
- Kiinnitä teräyksikkö ④ alustaan ⑦.
- Kiinnitä kannu teriin kääntämällä vastapäivään.
Varmista, että terät kiinnitetään tiukasti.
- Laita sekoitettavat ainekset sekoitusastiaan.
- Kiinnitä kannen tiiviste kannen alapintaan.
- Kiinnitä täyttötulppa kanteen.
- Kiinnitä kansi painamalla sitä alaspäin, kunnes liitos on tiivis.
- Kiinnitä tehosekoitin moottoriosaan.
- Laite ei toimi, jos sekoitusosa on kiinnitetty paikoilleen virheellisesti.**
- Valitse nopeus (lisätietoja on toiminnonvalintakaaviossa).

vihjeitä

- Voit lisätä kuivia aineosia pilkkomalla ne, poistamalla täyttökannen ja pudottamalla palaset yksi kerrallaan koneen käydessä. Pidä käsi aukon päällä. Tyhjennä säännöllisesti parhaiden tulosten saavuttamiseksi:
- Mausteiden käsittelemistä ei suositella, sillä ne voivat vaurioittaa muoviosia.
- Kun valmistat majoneesia, aseta kaikki aineosat öljyä lukuun ottamatta tehosekoittimeen. Irrota täyttökansi. Kun laite on käynnissä, lisää öljy hitaasti kannen aukon läpi.
- Paksut seokset, kuten pateetaikinat ja dippikastikkeet, on ehkä kaavittava lastalla. Jos seos on liian paksua, lisää nestettä.

toiminnonvalintakaavio

valmiiksi ohjelmoitu asetus	käyttö	enimmäismäärä
	Juomat ja paksut seokset, kuten pateet	1,6 litraa
	Maidon vaahdottaminen	800 ml
	Smoothie-juomat ja nesteet, kuten jogurtti, maito tai mehu. Lisää tämän jälkeen jää tai pakastetut valmistusaineet, kuten pakastehedelmät, jää tai jäätelö.	1 litra nestettä
	Kaikentyyppiset keitot Anna nesteiden jäähtyä huoneenlämpöiseksi ennen niiden kaatamista tehosekoittimeen.	1,6 litraa
	Kasvis- ja vihannespyreet sekä dippikastikkeet (lisää tarvittaessa nestettä). Esimerkiksi pähkinöiden sekä leivän- tai keksinmurujen rouhiminen	
	Majoneesi	3 kananmunaa 450 ml öljyä
	Jäiden murskaaminen Automaattinen sykäystoiminto	12 kuutiota

hoitaminen ja puhdistaminen

- Kytke laite pois päältä, irrota pistoke pistorasiasta ja laitteen osat toisistaan aina ennen puhdistusta.
- Tyhjennä sekoitusastia ennen kuin kierrät sen irti teräosasta.
- Voit pestä maljan myös astianpesukoneessa.

runko-osa

- Pyyhi kostealla pyyhkeellä ja kuivaa sitten.
- Älä koskaan upota moottoriyksikköä veteen.
- Kierrä ylimääräinen virtajohto runko-osan ⑫ pohjan ympärille

teräyksikkö

- 1 Irrota astia jalustasta kääntämällä vastapäivään.
- 2 Irrota teräosa pohjasta työntämällä sitä pohjan alapuolelta.
- **Irrotettaessa teräyksikköä jalustasta on oltava varovainen.**
- 3 Irrota ja pese tiivisterengas.
- 4 Älä koske teräviä teriä. Harjaa ne puhtaaksi kuumassa saippuavedessä ja huuhtelee sitten juoksevan vesijohtoveden alla. **Älä upota teräosaa veteen.**
- 5 Jätä kuivumaan ylösalaisin.

kansi

- Irrota kansi painamalla kielekettä ③ ylös.
- Irrota tiiviste ennen kannen puhdistamista ①.
- Pese kummatkin osat käsin ja kuivaa ne sitten.

muut osat

Pese käsin ja kuivaa sitten.

huolto ja asiakaspalvelu

- Jos virtajohto vaurioituu, se on turvallisuussyistä vaihdettava. Vaihtotyön saa tehdä KENWOOD tai KENWOODIN valtuuttama huoltoliike.

Jos tarvitset apua

- laitteen käyttämisessä tai
- laitteen huolto- tai korjaustöissä, ota yhteys laitteen ostopaikkaan.



TÄRKEITÄ OHJEITA TUOTTEEN HÄVITTÄMISEEN EUROOPAN UNIONIN DIREKTIIVIN 2002/96 MUKAISESTI.

Tuotetta ei saa hävittää yhdessä tavallisten kotitalousjätteiden kanssa sen lopullisen käytöstä poiston yhteydessä.

Vie se paikallisten viranomaisten hyväksymään kierrätyskeskukseen tai anna se jälleenmyyjän hävitettäväksi, mikäli kyseinen palvelu kuuluu jälleenmyyjän toimialaan. Suojelet luontoa ja vältty virheellisen tai väärän romutuksen aiheuttamilta terveysriskeiltä, mikäli hävität kodinkoneen erillään muista jätteistä. Näin myös kodinkoneen sisältämät kierrätettävät materiaalit voidaan kerätä talteen, jolloin säästät energiaa ja luonnonvaroja. Tuotteessa on ristillä peitetty roskasäiliön merkki, jonka tarkoituksena on muistuttaa että kodinkoneet on hävitettävä erikseen muista kotitalousjätteistä.

Türkçe

Ön kapağı açınız ve açıklayıcı resimlere bakınız

Blenderinizi çorbalar, içkiler, pateler, mayonez, ekme kırıntıları, bisküvi kırıntıları, kıyılmış fındıklar ve kıyılmış buz için kullanın.

Kenwood cihazınızı kullanmadan önce

- Bu talimatları dikkatle okuyun ve gelecekteki kullanımlar için saklayın.
- Tüm ambalajları ve etiketleri çıkartın.
- Parçaları yıkayın: bkz. 'bakım ve temizlik'.

güvenlik

- Aygıtın parçalarını takmadan ya da çıkarmadan, aygıtı kullanmaya başlamadan ve aygıtı temizlemeden önce aygıtı çalıştırmayınız ve fişini prizden çekiniz.
 - Aygıt güç biriminin üzerinde olduğu zaman elinizi ve takacağınız diğer parçaları öğütücünden uzak tutunuz.
 - kullanılmadığında;
 - Çocukların ya da engelli kişilerin bu aygıtı kullanmalarına izin vermeyiniz ya da denetim altında kullanmalarına izin veriniz.
- Ellerinizi ve mutfak aletlerini hazne içine sokmadan önce her zaman cihazı fişten çekin.
- Bıçak tertibatını tutarken her zaman dikkat edin ve temizlerken bıçakların keskin kenarlarına dokunmaktan kaçınınız.
- Karıştırıcıyı sadece kapağı kapalıyken çalıştırın
- Hazneyi sadece verilen bıçak tertibatı ile kullanın.
- Aygıtın güç birimini, elektrik kordonunu ve fişini ıslak yerlere deđdirmeyiniz.
- Hiç bir zaman hasarlı cihaz kullanmayın. Kontrol ya da tamir ettirin: bkz. 'servis ve müşteri hizmetler'.
- Hasarlı aygıtları hiçbir biçimde kullanmayınız. Onarımcıyı götürüp hemen denetimden geçirtiniz. Bunun için 'bakım' bölümüne bakınız.
- Karıştırılmadan önce sıvılar oda sıcaklığında soğumalıdır.
- Çalışırken cihazın başından ayrılmayın.
- Blender veya değirmeni güç ünitesinden çıkartırken:
 - bıçaklar tamamen durana kadar bekleyin;
 - kazara hazneyi bıçak tertibatından ayırmayın.
- Karıştırıcıyı boşken çalıştırmayın
- Önerilen fonksiyon seçim tablosunda belirtilen maksimum kapasiteden fazlasını asla karıştırmayın.
- Blenderinizi daha uzun süre kullanımını garantilemek için 60 saniyeden fazla çalıştırmayın.

- Smoothie tarifler – dondurulurken katı hal almış malzemeleri asla karıştırmayın, hazneye koymadan önce kırın.
- Öğütücüyü içinde yiyecek saklama kabı olarak kullanmayınız. Her kullanımdan sonra öğütücünün içini boşaltınız.
- Blenderi her zaman güvenli, kuru zemin üzerinde kullanın.
- Cihazı asla sıcak gazlı veya elektrikli ocağın üstüne veya yakınına veya sıcak bir alete deđebileceđi yere koymayın.
- Blenderin hatalı kullanımı yaralanmaya yol açabilir.
- Bu cihaz; sorumlu bir kişi tarafından gözetim altında olmayan fiziksel, duyuusal veya zihinsel engelli kişiler (çocuklar dahil), cihazın kullanılışı hakkında açıklama almamış kişiler ve bilgi veya deneyimi eksik olan kişiler tarafından kullanılmak üzere tasarlanmamıştır.
- Çocuklar cihazla oynamamaları gerektiđi konusunda bilgilendirilmelidir.
- Bu cihazı sadece iç mekanlarda kullanım alanının olduğu yerlerde kullanın. Kenwood, cihaz uygunsuz kullanımlara maruz kaldığı ya da bu talimatlara uyulmadığı takdirde hiç bir sorumluluk kabul etmez.

elektrik akımına bağlanması

- Elektrik kaynağınızın cihazın alt tarafında gösterilenle aynı olduğundan emin olun.
- Bu cihaz Elektro Manyetik Uyumluluk ile ilgili EC direktifi 2004/108/EC ve gıda ile temas eden malzemeler hakkındaki EC yönetmeliđi no. 1935/2004 - 27/10/2004 ile uyumludur.

su ısıtıcının parçaları

- ① doldurma kapağı
- ② sürahi kapağı
- ③ kapak kilidi
- ④ kavanoz
- ⑤ conta halkası
- ⑥ bıçak birimi
- ⑦ taban
- ⑧ güç birimi
- ⑨ fonksiyon seçici
- ⑩ darbe düğmesi
- ⑪ açma/kapatma düğmesi
- ⑫ kordon sarma yuvası





karıştırıcınızın kullanımı

- 1 Sızdırmaz halkayı ⑤ bıçak birimine ⑥ takınız ve sızdırmaz halkanın yerine doğru olarak yerleştirildiğinden emin olunuz.
- **Eğer conta zarar gördüyse veya yanlış yerleştirildiyse sızdırma meydana gelir.**
- 2 Bıçak ünitesini ⑥ tabanın içine ⑦ klipsleyin.
- 3 Hazneyi saat yönünde döndürerek bıçak tertibatı üzerine takın – bıçak tertibatının sıkıca oturduğundan emin olun.
- 4 Malzemelerinizi kabın içine koyun
- 5 Kapak mührünü kapağın altına takın.
- 6 Doldurucu başlığını kapağa takın.
- 7 Kapağı sabitlenene kadar aşağı bastırarak takın.
- 8 Blender'ı güç ünitesine takın.
- **Eğer blender yanlış yerleştirilmişse cihaz çalışmayacaktır.**
- 9 Bir hız seçin (fonksiyon seçim tablosuna bakın).

öğütücü

- Kuru malzemelerin karıştırılması – parçalar halinde kesin, doldurma kapağını çıkarın, sonra makina çalışırken parçaları teker teker içine atın. Ellerinizi açıklık üzerinde tutun. En iyi sonuçlar için düzenli boşaltın.
- Baharatların işlenmesi plastik parçalara zarar verebilecekleri için önerilmemektedir.
- Mayonez yaparken, yağ hariç bütün malzemeleri blenderin içine koyun. Doldurma kapağını çıkarın. Sonra, cihaz çalışırken yağı yavaşça kapaktaki delikten ekleyin.
- Yoğun karışımların, örn. pateler ve dipler, kazınması gerekebilir. Eğer karışımın işlenmesi zorsa, daha fazla sıvı ekleyin.

fonksiyon seçim tablosu

program önceden	kullanım	maksimum mik.
	İçecekler ve yoğun karışımlar, örn. pateler	1.6 litre
	Köpüklemlifli süt	800 mls
	Smoothie içecekler Taze meyveyi ve sıvı malzemeleri yerleştirin (örn. yoğurt, süt ve meyve suyu). Sonra bu veya donmuş malzemeleri (örn. donmuş meyve suyu, buz veya dondurma)	1 litre sıvı
	Her tür çorba karışımı Karıştırılmadan önce sıvılar oda sıcaklığında soğmalıdır.	1.6 litre
	Dip soslar, meyve ve sebze püresi (işlem zor geliyorsa sıvı ekleyin). Doğramalar, yani fındık, ekmek kıırntısı ve bisküvi kıırntıları vs.	
	Mayonez	3 yumurta 450 mls yağ
	Buz kırmak Otomatik puls hareketi	12 küp

bakım ve temizlik

- Aygıtı temizlemeye başlamadan önce kapatınız ve fişini prizden çekiniz. Arkasından parçalarını çıkarınız.
- Kabı karıştırma ünitesinden ayırmadan önce boşaltın.
- Kadeh bulaşık makinesinde yıkanabilir.

güç birimi

- Güç birimini nemli bir bezle siliniz ve arkasından kurulayınız.
- Güç ünitesini suya sokmayın.
- Elektrik kablosunu motor bölümünün altına sarın ⑫

bıçak tertibatı

- 1 Saat yönünün tersine çevirerek hazneyi çıkartın.
 - 2 Karıştırma ünitesini tabandan ayırmak için alttan yukarı doğru itin
- **Bıçak ünitesini tabandan çıkarırken dikkat edilmelidir.**
- 3 Kilit halkasını ayırıp yıkayın
 - 4 Aygıtın bıçakları çok keskindir. Bu yüzden elinizi bıçaklardan uzak tutunuz. Bıçakları sabunlu sıcak su ile fırçalayınız ve musluk suyunun altında durulayınız.

Bıçak birimini suya batırmayınız.

- 5 Ters çevirerek kurumaya bırakın.

kapak

- Tırnağı yukarı iterek kapağı açın ③.
- Kapağı temizlemeden önce mührün klipsini açın ①.
- Aygıtın parçalarını elle yıkayınız ve arkasından kurulayınız.

diğer parçalar

Elinizle yıkayınız ve arkasından kurulayınız.

servis ve müşteri hizmetleri

- Kablo hasar görürse, güvenlik nedeniyle, KENWOOD ya da yetkili bir KENWOOD tamircisi tarafından değiştirilmelidir.

Aşağıdakilerle ilgili yardıma ihtiyacınız olursa:

- cihazınızın kullanımı veya
 - servis veya tamir
- Cihazınızı satın aldığınız yerle bağlantı kurun.



ÜRÜNÜN AT DİREKTİFİ 2002/96/AT İLE UYUMLU OLARAK DOĞRU ŞEKİLDE BERTARAF EDİLMESİ İÇİN ÖNEMLİ BİLGİ.

Kullanım ömrünün sonunda ürün evsel atıklarla birlikte atılmamalıdır.

Ürün yerel yetkililerce belirlenmiş atık toplama merkezine veya bu hizmeti sağlayan bir satıcıya götürülmelidir. Ev aletlerinin ayrı bir şekilde atılması çevre üzerindeki olası negatif etkileri azaltır ve aynı zamanda mümkün olan malzemelerin geri dönüşümünü sağlayarak önemli enerji ve kaynak tasarrufu sağlar. Ev aletlerinin ayrı olarak atılması gerekliliğini hatırlatmak amacıyla üzeri çarpı ile işaretlenmiş çöp kutusu resmi kullanılmıştır.

Nezapomeňte si prosím rozevřít titulní stránku s vyobrazením

Mixer používejte k přípravě polévek, nápojů, paštik, majonéz, rozdrobeného chleba nebo piškotů, sekaných ořechů a drceného ledu.

před použitím tohoto zařízení Kenwood

- Přečtěte si pečlivě pokyny v této příručce a uschovejte ji pro budoucí použití.
- Odstraňte veškerý obalový materiál a nálepky.
- Mytí dílů: viz kapitola „údržba a čištění“

bezpečnost

- Přístroj vypínejte a odpojujte od zásuvky:
 - před montáží nebo demontáží dílů
 - Když přístroj nepoužíváte;
 - před čištěním
- Přístroj vypněte vždy, když do nádoby zasahujete rukama nebo kuchyňského náčiním.
- Dávejte pozor, když manipulujete s nožovým nástavcem a když nástroje čistíte, nedotýkejte se jejich ostří.
- Pracujte s mixérem jediňe, je-li víko na svém místě.
- Nádobu používejte jen s dodaným nožovým nástavcem.
- Nedovolte, aby pohonná jednotka, napájecí kabel nebo konektor zvlhly.
- Poškozený přístroj nikdy nepoužívejte. Nechejte ho zkontrolovat nebo opravit – viz kapitola “servis a údržba”.
- Nikdy nepoužívejte neschválená přídavná zařízení.
- Tekutiny by před mixováním měly být zchlazeny na pokojovou teplotu.
- Přístroj v chodu nenechávejte nikdy bez dozoru.
- Chcete-li mixér sejmut z motoru:
 - počkejte, až se nože zcela zastaví,
 - dbejte, abyste náhodou neodšroubovali nádobu od nožového nástavce.
- Mixér se nesmí nikdy spouštět prázdný.
- Do mixéru nikdy nevkláděte více potravin, než je množství uvedené v tabulce funkcí.
- Abyste zajistili dlouhou životnost mixéru, nikdy jej nepřetržitě nepoužívejte déle 60 vteřin.
- Příprava ovocných mléčných koktailů – nikdy nemixujte zmrazené ingredience, které vytvořily pevnou hmotu, musíte je před přidáním do nádoby rozbít na kousky.
- Nepoužívejte mixér jako skladovací nádobu. Před použitím a po něm musí být prázdný.

- Mixér používejte na bezpečném, rovném a suchém povrchu.
- Přístroj nikdy nepokládejte na nebo blízko plynového nebo elektrického hořáku nebo na místo, kde by se mohl dotýkat nějakého horkého spotřebiče.
- Při nesprávném používání mixéru může dojít ke zranění.
- Toto příslušenství by neměly používat osoby (včetně dětí) trpící fyzickými, smyslovými či psychickými poruchami ani osoby bez náležitých znalostí a zkušeností. Pokud jej chtějí používat, musí být pod dozorem osoby odpovědné za jejich bezpečnost nebo je tato osoba musí poučit o bezpečném používání příslušenství.
- Dohlédněte, aby si děti s přístrojem nehrály.
- Toto zařízení je určeno pouze pro domácí použití. Společnost Kenwood vylučuje veškerou odpovědnost v případě, že zařízení bylo nesprávně používáno nebo pokud nebyly dodrženy tyto pokyny.

Před připojením

- Ujistěte se, že jmenovité hodnoty napájecí sítě odpovídají údajům vyznačeným na spodní části přístroje.
- Tento spotřebič splňuje směrnici EC 2004/108/EC o elektromagnetické kompatibilitě a směrnici EC č. 1935/2004 ze dne 27/10/2004 o materiálech určených pro kontakt s potravinami.

popis konvice

- ① víčko plnicího hrdla
- ② víko
- ③ těsnění víka
- ④ mixovací nádoba
- ⑤ těsnění
- ⑥ nožová jednotka
- ⑦ základna
- ⑧ napájecí jednotka
- ⑨ přepínač funkcí
- ⑩ pulsní spínač
- ⑪ hlavní vypínač
- ⑫ kabelový prostor

oužití mixéru

- 1 Vsaďte do nožové jednotky ⑥ těsnicí ⑤ kroužek - ujistěte se, že těsnění je ve správné poloze.
- **Když je těsnění poškozené nebo špatně nasazené, bude obsah unikat ven.**
- 2 Upněte nožovou jednotku ⑥ do základny ⑦.
- 3 Našroubujte miskou na díl s noži ve směru hodinových ručiček – ujistěte se, že díl s noži je dostatečně utažen.
- 4 Vložte do nádoby přísady k mixování.
- 5 Zacvakněte těsnění víka na jeho spodní stranu.
- 6 Nasadte plnicí víčko na víko nádoby.
- 7 Víko zatlačte, až zapadne do zajištěné polohy.
- 8 Mixér umístěte na základnu přístroje.
- **Přístroj nebude fungovat, pokud je mixér špatně nasazený.**
- 9 Zvolte rychlost (viz tabulka funkcí).

poznámky

- Smíchání suchých ingrediencí: nakrájejte je na kousky, sundejte víčko plnicího hrdla a při spuštěném stroji vhaďte kousky jeden po druhém dovnitř. Nestrkejte dovnitř ruce. Lepších výsledků dosáhnete, když budete nádobu pravidelně vyprazdňovat.
- Nedoporučuje se mixovat tvrdá koření, protože by mohlo dojít k poškození plastových částí.
- Při přípravě majonézy vložte do přístroje všechny ingredience kromě oleje. Sundejte víčko plnicího hrdla. Potom při zapnutém přístroji přidávejte olej pomalu přes otvor ve víku.
- Husté směsi jako jsou paštiky a pomazánky je někdy nutné seškrábat směs ze stěn nádoby. Je-li mixování obtížné, přidejte víc tekutiny.

tabulka funkcí

nastavení předvoleb	použití	max množství
	Nápoje a husté směsi, např. paštiky	1,6 litrů
	Zpěněné mléko	800 ml
	Zmrzlinové nápoje Nejprve do nádoby přidejte čerstvé ovoce a tekutiny (např. jogurt, mléko a ovocné šťávy). Poté přidejte led či mražené přísady (např. mražené ovoce, mraženou šťávu či zmrzlinu)	1 litr tekutin
	Všechny druhy mixovaných polévek Tekutiny by před mixováním měly být zchlazeny na pokojovou teplotu.	1,6 litrů
	Omáčky, ovocné a zeleninové pyré (pokud směs nejde zpracovat, přidejte tekutinu) Sekání, např. ořechů, strouhanky či sušenek apod.	
	Majonéza	3 vejce 450 ml oleje
	Drcení ledu Automatický pulsní režim	12 kostek

údržba a čištění

- Před čištěním přístroj vždy vypněte, odpojte jej od elektrické zásuvky a demontujte.
- Před odšroubováním od jednotky s noži vyprázdněte nádobu.
- Nádobu lze mýt v myčce na nádobí.

pohonná jednotka

- Jednotku otřete mycím hadříkem a potom usušte.
- Pohonnou jednotku nikdy neponořujte do vody.
- Nadbytečnou délku šňůry oviňte kolem dna napájecí jednotky ⑫.

nožový nástavec

- 1 Pohybem proti směru hodinových ručiček odšroubujte základnu od misky.
 - 2 Vyjměte jednotku s noži ze základny vytažením za její spodní část.
- **Při vyjímání nožového dílu buďte opatrní.**
- 3 Sejměte a umyjte těsnicí kroužek.
 - 4 Nedotýkejte se ostrých nožů – omyjte je kartáčkem namočeným v horké mýdlové vodě a potom je dobře opláchněte pod tekoucí vodou. **Neponořujte je do vody.**
 - 5 Nechejte uschnout v poloze dnem vzhůru.

víko

- Jazýček zatlačte nahoru a odmontujete víko ③.
- Před čištěním víka vycvakněte těsnění ①.
- Obě části ručně umyjte a potom vysušte.

Ostatní díly

Omyjte je rukou a osušte.

servis a údržba

- Je-li napájecí kabel poškozen, musí jej z bezpečnostních důvodů vyměnit KENWOOD nebo autorizovaný servisní technik KENWOOD.

Pokud potřebujete pomoc:

- s obsluhou a údržbou příslušenství nebo
 - servisem či opravou,
- obraťte se na prodejnu, v níž jste přístroj zakoupili.



INFORMACE PRO SPRÁVNÉM SEŠROTOVÁNÍ VÝROBKU VE SMYSLU EVROPSKÉ SMĚRNICE 2002/96

Po ukončení doby své životnosti nesmí být výrobek odklizen společně s domácím odpadem. Je třeba zabezpečit jeho odevzdání na specializovaná místa sběru tříděného odpadu, zřizovaná městskou správou anebo prodejcem, který zabezpečuje tuto službu. Oddělené sešrotování elektrospotřebičů je zárukou prevence negativních vlivů na životní prostředí a na zdraví, které způsobuje nevhodné nakládání, umožňuje recyklaci jednotlivých materiálů, a tím i významnou úsporu energií a surovin. Pro účely zdůraznění povinnosti tříděného sběru odpadu elektrospotřebičů je na výrobku zaškrtnutý příslušný symbol pro sběr tříděného odpadu.

Magyar

A használati utasítás olvasása közben hajtsa ki az első oldalt, hogy az illusztrációk is láthatók legyenek.

A turmixgép többek között levesek, italok, pástétomok, majonéz kikeverésére, zsemlemorzsa, darált keksz és jégkása készítésére, valamint olajos magvak őrlésére alkalmas.

a Kenwood-készülék használata előtt

- Alaposan olvassa át ezeket az utasításokat és őrizze meg későbbi felhasználásra!
- Távolítsa el minden csomagolóanyagot és címkét!
- Mosogassa el a készülék alkatrészeit: lásd a 'karbantartás és tisztítás' részt.

biztonság

- Mindig kapcsolja ki a motort, és a hálózati vezetékét is húzza ki a konnektorból:
 - az alkatrészek szét- és összeszerelése előtt,
 - használat után;
 - tisztítás előtt.
- Mindig húzza ki a hálózati csatlakozót, mielőtt akár kézzel, akár konyhai eszközökkel a keverőpohárba nyúlna.
- Mindig óvatosan bánjon a forgókés-egységgel, és tisztítás közben ne nyúljon a pengék éléhez.
- Mielőtt bekapcsolja a készüléket, mindig helyezze fel a turmixoló edény fedelét.
- Kizárólag a forgókés-egységhez készült keverőpoharat használja.
- Ügyeljen arra, hogy a géptestet, a hálózati vezetékét és a dugót soha ne érje nedvesség.
- Ne használjon meghibásodott készüléket. Ellenőriztesse és szükség esetén javíttassa meg: lásd a 'szerviz és vevőszolgálat' részt.
- A turmixgépet csak eredeti, gyári alkatrészekkel szabad használni.
- Turmixolás előtt hagyja a folyadékokat szobahőmérsékletűre hűlni.
- Működés közben ne hagyja a készüléket felügyelet nélkül.
- Mielőtt kihúzná a turmixgép hálózati csatlakozóját:
 - várja meg, amíg a kések teljesen megállnak;
 - ügyeljen arra, nehogy véletlenül letekerje a keverőpoharat a forgókés-egységről.
- Soha ne járassa a turmixgépet üresen.
- Soha ne keverjen össze a funkcióválasztó táblázatban megadottnál nagyobb mennyiséget.
- A turmixgép élettartamának megóvása érdekében ne működtesse a készüléket folyamatosan 60 másodpercnél hosszabb ideig.
- Smoothie receptek – ne turmixoljon összefagyott élelmiszereket, törje darabokra, mielőtt a keverőpohárba tenné őket.

- A turmixoló edényt soha ne használja étel tárolására. Az összetevőket csak közvetlenül a feldolgozás előtt tegye az edénybe, az elkészült ételt pedig azonnal öntse át másik edénybe.
- A turmixgépet mindig biztonságos körülmények között, száraz, sík felületen működtesse.
- Ne tegye a készüléket meleg gáz- vagy elektromos tűzhelyre, illetve annak közelébe, valamint tartsa távol forró készülékektől.
- A mixer helytelen használata balesetet okozhat.
- A készüléket nem üzemeltethetik olyan személyek (a gyermekeket is beleértve), akik mozgásukban, érzékszerveik tekintetében vagy mentális téren korlátozottak, illetve amennyiben nem rendelkeznek kellő hozzáértéssel vagy tapasztalattal, kivéve ha egy, a biztonságukért felelősséget vállaló személy a készülék használatát felügyeli, vagy arra vonatkozóan utasításokkal látta el őket.
- A gyermekekre figyelni kell, nehogy a készülékkel játszanak.
- A készüléket csak a rendeltetésének megfelelő háztartási célra használja! A Kenwood nem vállal felelősséget, ha a készüléket nem rendeltetészerűen használták, illetve ha ezeket az utasításokat nem tartják be.

csatlakoztatás

- Ellenőrizze, hogy a háztartásában lévő hálózati feszültség paraméterei megegyeznek a készülék alján feltüntetettekkel.
- Ez a készülék megfelel a 2004/108/EK számú, az elektromágneses zavarvédelemről szóló EK Irányelvnek és a 2004.10.24-ei 1935/2004 számú, élelmiszerekkel érintkezésre szánt anyagokkal kapcsolatos EK jogszabálynak.

részei

- ① a töltőnyílás kupakja
- ② fedél
- ③ fedél tömítő gyűrűje
- ④ keverőpohár
- ⑤ tömítő gyűrű
- ⑥ daráló kés
- ⑦ forgókés alapja
- ⑧ meghajtó egység
- ⑨ funkciókapcsoló
- ⑩ rövid üzem gombja
- ⑪ be/ki kapcsológomb
- ⑫ vezetékároló





a turmixgép használata

- 1 A tömítőgyűrűt ⑤ illesse a készülékbe ⑥ – ellenőrizze, hogy a tömítés a megfelelő helyen van.
- **Szivárgáshoz vezethet, ha a tömítés megsérül vagy nem megfelelően illeszkedik.**
- 2 Erősítse rá a forgókést ⑥ az aljzatra ⑦.
- 3 Csavarja rá a keverőpoharat az óramutató járásával megegyező irányban a késégségre- meggyőződve róla, hogy a késégség teljesen szorosan rögzítve van.
- 4 Tegye a hozzávalókat a turmixoló edénybe.
- 5 Helyezze a szigetelő alátétet a fedél alá.
- 6 Illesse be a kiöntő sapkát a fedélbe.
- 7 Nyomja le a fedelet, mindaddig, amíg biztonságosan nem zár.
- 8 Helyezze el a keverőgépet a motor egységen.
- **A motor nem indul el, ha a készülék turmixoló része nem illeszkedik megfelelően a meghajtó egységhez.**
- 9 Válassza ki a sebességet (a funkcióválasztó táblázatnak megfelelően).

turmixgép

- Száraz összetevők turmixolásakor – darabolja fel a hozzávalókat, vegye le a betöltőnyílás fedelét, majd tegye a darabokat egyenként a működő készülékbe. A kezét tartsa a nyílás felett. A hatékony turmixoláshoz ürítse rendszeresen a poharat.
- Ne aprítson fűszereket, mert kárt tehetnek a műanyag részekben.
- Majonéz készítésekor az olaj kivételével tegye az összes hozzávalót a turmixgépbe. Vegye le a betöltőnyílás fedelét. Ezután a fedél nyílásán keresztül lassan öntse az olajat a működő készülék keverőpoharába.
- Sűrű keverékek, például pástétomok és öntetek esetén előfordulhat, hogy el kell távolítania az edény oldalára tapadt masszát. Amennyiben nehéz turmixolni a keveréket, adjon hozzá folyadékot.

funkcióválasztó táblázat

program beállítás	használat	maximális mennyiség
	Italok és sűrű keverékek, pl. pépek	1,6 liter
	Tejhabosítás	800 ml
	Turmixitalok Először helyezze a friss gyümölcsöt és a folyékony hozzávalókat (pl. joghurtot, tejet és gyümölcsleveket) a készülékbe. Ezután adja hozzá a jeget és a fagyasztott hozzávalókat (pl. fagyasztott gyümölcsöket, jégkrémet).	1 liter folyadék
	Turmixolt levesek Turmixolás előtt hagyja a folyadékokat szobahőmérsékletűre hűlni.	1,6 liter
	Mártások, gyümölcs- és zöldségpürék (adjon hozzá folyadékot, ha nehezen megy a pépesítés). Pl. dióőrlés, zsemlemorzsa és darált keksz készítése.	
	Majonéz	3 tojás 450 ml étolaj
	Jégek készítése Automatikus pulsnál mód	12 jégkocka

karbantartás és tisztítás

- Tisztítás előtt kapcsolja ki a motort, a hálózati vezetéket húzza ki a konnektorból, és szedje szét a készüléket.
- Mindig ürítse ki a turmixoló edényt mielőtt lecsavarja a forgókésről – ellenkező esetben az étel kifolyik az edényből.
- Az edény mosogatógépben is elmosható.

géptest

- Először nedves, majd száraz ruhával törölje át.
- Ne merítse vízbe a meghajtóegységet.
- A felesleges hálózati vezetéket csavarja fel a meghajtó egység alján levő peremre ②.

forgókés-egység

- 1 csavarja le az alapot a pohárról az óramutató járásával ellenkező irányban.
- 2 Alulról felfelé nyomva tolja ki a forgókést az alapjából.
- **Óvatosan távolítsa el a forgókés egységet a talpérszről.**
- 3 A tömitő gyűrűt vegye le, és mossa el.
- 4 A késeket meleg, mosogatószeres vízbe mártott mosogatókefével tisztítsa meg, majd folyó víz alatt öblítse le. Soha ne érjen kézzel az éles vágókésekhez. **A forgókés aljzatát soha ne merítse vízbe.**
- 5 Fejjel lefelé fordítva hagyja megszáradni.

tető

- Vegye le a fedelet a fül ③ felfelé húzásával.
- A fedél tisztítása előtt távolítsa el a szigetelő alátétet ①.
- Mindkét alkatrészt mossa el kézzel, majd szárítsa meg.

a többi alkatrész

Kézzel mosogassa el, majd alaposan szárítsa meg.

szerviz és vevőszolgálat

- Ha a hálózati vezeték sérült, azt biztonsági okokból ki kell cseréltetni a KENWOOD vagy egy, a KENWOOD által jóváhagyott szerviz szakemberével.

Ha segítségre van szüksége:

- a készülék használatával vagy
- a karbantartással és a javítással kapcsolatban, lépjen kapcsolatba azzal az elárusítóhellyel, ahol a készüléket vásárolta.



A TERMÉK MEGFELELŐ MÓDON TÖRTÉNŐ HULLADÉKKEZELÉSÉRE VONATKOZÓ FONTOS TUDNIVALÓK A 2002/96/EC IRÁNYELV ÉRTELMÉBEN

A hasznos élettartamának végére érkezett készüléket nem szabad a lakossági hulladékkal együtt kezelni. A leselejtezett termék az önkormányzatok által kijelölt szelektív hulladékgyűjtőkben (hulladékgyűjtő udvar) vagy az elhasználadott készülékek visszavételét végzőző kereskedőknél adható le.

Az elektromos háztartási készülékek szelektív gyűjtése és kezelése lehetővé teszi a nem megfelelően végzett hulladékkezelésből adódó, a környezetet és az egészséget veszélyeztető negatív hatások megelőzését és a készülék alkotórészeinek újrahasznosítását, melynek révén jelentős energia-és erőforrás-megtakarítás érhető el.

Az elektromos háztartási készülékek szelektív gyűjtésére és kezelésére vonatkozó kötelezettséget a terméken feltüntetett áthúzott szemétygyűjtő edény (kerekese kuka) jelzés mutatja.

Polski

Prosimy rozłożyć ilustracje na pierwszej stronie

Używaj blendera dla przygotowania zup, drinków, pasztetów, majonezów, bułki tartej, herbatników tartych, siekanych orzechów oraz kruszonki lodu.

przed użyciem urządzenia Kenwood

- Przeczytaj uważnie poniższe instrukcje i zachowaj je na wypadek potrzeby skorzystania z nich przyszłości.
- Wyjmij wszystkie materiały pakunkowe oraz wszelkie etykiety.
- Mycie części: patrz 'obsługa i czyszczenie'

bezpieczeństwa

- Wyłącz i wyjmij wtyczkę z gniazdka sieciowego:
 - przed zakładaniem lub zdejmowaniem narzędzi
 - gdy nie jest w użyciu
 - przed czyszczeniem
- Zawsze wyłączaj urządzenie z sieci przed wkładaniem twoich rąk albo narzędzi do pojemnika.
- Zawsze uważaj przy dotykaniu zestawu nożyków oraz unikaj dotykania ostrza tnącego podczas czyszczenia.
- Mikser należy uruchamiać tylko z założonym wieczkiem.
- Używaj tylko pojemnika zaopatrzonego w zestaw nożyków.
- Nigdy nie dopuszczaj do zamoczenia korpusu z silnikiem, sznura ani wtyczki.
- Nigdy nie używaj uszkodzonego urządzenia. Oddaj do sprawdzenia lub naprawy: patrz 'obsługa i ochrona konsumenta'.
- Nigdy nie używaj narzędzi nie zatwierdzonych przez Kenwooda.
- Przed miksowaniem trzeba dać ostygnąć płynom do temperatury pokojowej.
- Nigdy nie pozostawiaj urządzenia bez opieki podczas pracy.
- Zdejmując blender z jednostki zasilającej:
 - zaczekaj aż noże całkowicie się zatrzymają;
 - nie odkręcaj pojemnika od zestawu nożyków.
- Nigdy nie uruchamiać pustego miksera.
- Nigdy nie miksuj więcej niż pozwala maksymalna pojemność podana w poleconym wykresie selektora funkcji.
- Dla zapewnienia funkcjonowania Twojego blendera przez długi czas nie pozwalaj mu pracować dłużej niż 60 sekund.
- Rada żywiliwego - nigdy nie mieszaj zamrożonych składników, które stworzyły jednolitą masę podczas zamrażania, rozkrusz tę masę przez włożeniem do pojemnika.

- Nie używaj dzbanka jako słoika do przechowywania produktów. Niech będzie pusty przed użyciem i opróżniony po użyciu.
- Zawsze używa miksera na bezpiecznej, suchej powierzchni.
- Nigdy nie rozmieszczaj tego urządzenia obok palącego się gazu albo elektrycznego palnika lub w miejscu, gdzie mogło by dotknąć ogrzewanego urządzenia.
- Stosowanie blendera w sposób niezgodny z przeznaczeniem może grozić wypadkiem.
- Niniejsze urządzenie nie powinno być używane przez osoby (w tym dzieci) o ograniczonych zdolnościach fizycznych, umysłowych lub o zaburzonych zmysłach, jak również przez osoby niedoświadczone i nie znające się na urządzeniu, dopóki nie zostaną one przeszkolone na temat zasad eksploatacji tego urządzenia lub nie będą nadzorowane przez osobę odpowiadającą za ich bezpieczeństwo.
- Należy sprawować kontrolę nad dziećmi, żeby nie bawiły się urządzeniem.
- Urządzenie jest przeznaczone wyłącznie do użytku domowego. Firma Kenwood nie ponosi żadnej odpowiedzialności w przypadku niewłaściwego korzystania z urządzenia lub nieprzestrzegania niniejszych instrukcji.

przed włożeniem wtyczki do gniazdka

- Upewnij się, że zasilanie elektryczne odpowiada zaznaczonemu na spodzie urządzenia.
- Niniejsze urządzenie jest zgodne z dyrektywą 2004/108/WE dotyczącą kompatybilności elektromagnetycznej oraz z rozporządzeniem WE nr 1935/2004 z dnia 24 października 2004 r. dotyczącym materiałów przeznaczonych do kontaktu z żywnością.

oznaczenia

- ① zatyczka wlewu/wysypu
- ② wieczko
- ③ uszczelka wieczka
- ④ dzbanek
- ⑤ uszczelka
- ⑥ zespół noży
- ⑦ podstawa
- ⑧ podstawa z silnikiem
- ⑨ selektor funkcji
- ⑩ przycisk pulsacji
- ⑪ włącz / wyłącz przycisk
- ⑫ miejsce na sznur





obsługa miksera

- Zamocować uszczelkę ⑤ w zespole noży ⑥, sprawdzając poprawność ułożenia uszczelki.
- **Blender przecieka w wypadku, gdy uszczelka jest uszkodzona albo jest niedopasowana.**
- Ustawić zespół nożowy ⑥ do podstawy ⑦.
- Przykręcając pojemnik do zestawu nożyków w kierunku zgodnym z ruchem wskazówek zegara upewnij się, że zestaw nożyków został w pełni dokręcony.
- Umieścić składniki w kielichu.
- Umocuj uszczelkę pokrywy na spodzie pokrywy.
- Dopasuj korek wlewu do pokrywy.
- Dopasuj pokrywę przez dociśnięcie do momentu zabezpieczenia.
- Rozmieść blender na agregacie zasilania.
- **Urządzenie nie będzie pracowało, gdy mikser jest źle dopasowany.**
- Wybierz prędkość (zobacz wykres selektora funkcji).

wskazówki

- Dla mieszania suchych składników trzeba pociąć na kawałki, przesunąć nakrycie wypełniacza, dalej po uruchomieniu mechanizmu dodawać kawałki jeden po drugim. Uważaj na ręce! Dla osiągnięcia lepszych wyników opróżniaj pojemnik regularnie.
- Drobinie przypraw nie jest zalecanie, ponieważ to może uszkodzić plastikowe części.
- Podczas przygotowywania majonezu dodaj wszystkie składniki oprócz oleju do blendera. Usuń nakrycie wypełniacza. Dalej, gdy urządzenie już pracuje, dodawaj powoli olej przez otwór w pokrywie.
- Podczas przygotowywania tłustych mieszanek, na przykład pasztetów, dipów, może być potrzebne oczyszczenie pojemnika. Jeśli mieszanek trudno jest miksować, dodaj więcej płynu.

wykres selektora funkcji

ustawienia programów wstępnych	sposób stosowania	ilość maks
	Drinki i mieszanki o gęstej konsystencji	1,6 litra
	Mleczna pianka	800 ml
	Napoje "Smoothie" Najpierw umieść w misie świeże owoce i składniki w płynie (jogurt, mleko oraz soki owocowe). Następnie dodaj lód i składniki zamrożone (zamrożone owoce, lód albo lody)	1 litr płynów
	Wszystkie rodzaje zup kremowych Przed miksowaniem trzeba dać ostygnąć płynom do temperatury pokojowej.	1,6 litra
	Dipy, owoce i przeciery jarzynowe (dodaj ciecz w wypadku trudności mieszania). Siekanie, na przykład, orzechów, miększu z chleba i ciasta itd.	
	Majonez	3 jaja 450 ml oleju
	Kruszenie lodu Automatyczna funkcja pulsacji	12 jégkocka

obsługa i czyszczenie

- Zawsze wyłącz, wyjmij wtyczkę z gniazdka i rozbierz zespół przed czyszczeniem.
- Przed odkręceniem kielicha od zespołu ostrza należy go opróżnić.
- Pojemnik można umyć również w zmywarce do naczyń.



korpus z silnikiem

- Wytrzyj wilgotną ściereczką i następnie suchą.
- Nie zanurzaj agregatu zasilania w wodzie.
- Owinąć nadmiar przewodu wokół podstawy zespołu zasilającego .

zestaw nożyków

- 1 Odkręć podstawę z pojemnika w kierunku przeciwnym do ruchu wskazówek zegara.
- 2 Wyjąć zespół ostrza z podstawy, popychając go do góry od spodu.
- **Należy zachowywać ostrożność przy wyjmowaniu łopatek z podstawy.**
- 3 Zdjąć i umyć pierścien uszczelniający.
- 4 Nie dotykaj ostrych brzeszczotów. Oczyść ostrza szczoteczką w gorącej wodzie mydlanej i dokładnie opłucz pod kranem. **Nie zanurzaj zespołu ostrzy w wodzie.**
- 5 Zostaw schnąć w pozycji do góry nogami.

wieczko

- Usunąć pokrywę przez naciśnięcie klawiszu .
- Oddziel uszczelkę przed czyszczeniem pokrywy .
- Umyć obie części ręcznie, a następnie wysuszyć.

inne części

Myj w ręku i następnie osusz.

obsługa i ochrona konsumenta

- Ze względu na bezpieczeństwo, jeśli uszkodzony został przewód, musi on zostać wymieniony przez specjalistę firmy KENWOOD lub przez upoważnionego przez tę firmę specjalistę .

Jeśli potrzebujesz pomocy w związku z:

- eksploatacją swojego urządzenia albo
 - obsługą lub naprawą
- skontaktuj się ze sklepem, w którym nabyłeś urządzenie.



UWAGI DOTYCZĄCE PRAWIDŁOWEGO USUWANIA PRODUKTU ZGODNIE Z DYREKTYWĄ EUROPEJSKĄ 2002/96/EC.

W momencie zakończenia okresu użyteczności produktu nie należy wyrzucać go do odpadów miejskich. Można dostarczyć go do odpowiednich ośrodków segregujących odpady przygotowanych przez władze miejskie lub do jednostek zapewniających takie usługi. Osobne usuwanie sprzętu AGD pozwala uniknąć negatywnych skutków dla środowiska naturalnego i zdrowia wynikających z jego nieodpowiedniego usuwania i umożliwia odzyskiwanie materiałów, z których jest złożony, oraz osiągnięcia w ten sposób znaczącej oszczędności energii i zasobów. Na obowiązek osobnego usuwania sprzętu AGD wskazuje umieszczony na produkcie symbol przekreślonego pojemnika na śmieci.

Русский

Пожалуйста, разверните первую страницу с иллюстрациями

Пользуйтесь блендером при приготовлении супов, напитков, паштетов, майонеза, панировочных сухарей, бисквитной крошки, измельчения орехов и льда.

Перед использованием электроприбора Kenwood

- Внимательно прочтите и сохраните эту инструкцию.
- Распакуйте изделие и снимите все упаковочные ярлыки.
- Части блендера нуждаются в промывке: см. «Уход и чистка».

Меры предосторожности

- Обязательно выключайте электроприбор и отсоединяйте сетевой шнур от розетки электросети в следующих случаях:
 - перед установкой или снятием деталей
 - когда не пользуетесь прибором:
 - перед очисткой
- Всегда отключайте прибор от источника электропитания перед тем, как поместить кухонную утварь или руки в чашу блендера.
- Соблюдайте осторожность в обращении с насадками, не касайтесь режущих кромок при их чистке.
- Эксплуатация блендера допускается только с установленной на место крышкой.
- Пользуйтесь чашей блендера только при наличии в ней режущей насадки.
- Не допускайте попадания воды на блок электродвигателя, шнур и вилку.
- Не пользуйтесь неисправным прибором. Обязательно позаботьтесь о том, чтобы его проверили или отремонтировали: см. «Обслуживание и забота о покупателе».
- Запрещается пользоваться насадками, не предназначенными для данного электроприбора.
- Жидкости перед смешиванием следует охладить до комнатной температуры.
- Не оставляйте включенный прибор без присмотра.
- При снятии блендера с силового блока:
 - дождитесь полной остановки вращения лезвий;
 - Случайно не открутите чашу блендера от блока насадки.
- Включать блендер разрешается только после закладки продуктов.
- Объем смеси не должен превышать максимальных значений, указанных в таблице рекомендаций выбора режима работы.

- Для обеспечения длительного срока службы блендера не включайте его дольше, чем на 60 сек.
- Предупреждение. Не смешивайте смерзшиеся в твердые комки ингредиенты. Перед загрузкой в чашу всегда разламывайте их.
- Не используйте блендер в качестве контейнера для хранения ингредиентов. Блендер следует опорожнять до и после использования.
- При использовании блендер должен стоять на сухой ровной плоскости.
- Никогда не ставьте прибор на включенную газовую горелку или горячую электроплитку или же вблизи них, а также не допускайте касания горячих предметов.
- Неправильное использование блендера может привести к травмам.
- Не позволяйте детям и инвалидам пользоваться прибором без присмотра.
- Не позволяйте детям пользоваться или играть с прибором.
- Этот бытовой электроприбор разрешается использовать только по его прямому назначению. Компания Kenwood не несет ответственности, если прибор используется не по назначению или не в соответствии с данной инструкцией.

Перед включением в сеть

- Убедитесь в том, что электропитание в вашем доме соответствует характеристикам, указанным на днище прибора.
- Данное устройство соответствует директиве ЕС 2004/108/ЕС по электромагнитной совместимости, а также норме ЕС 1935/2004 от 27/10/2004 по материалам, предназначенным для контакта с пищевыми продуктами.

Условные обозначения

- ① колпачок заливного отверстия
- ② крышка
- ③ уплотнение крышки
- ④ чаша
- ⑤ уплотнительное кольцо
- ⑥ нож
- ⑦ основание
- ⑧ отсек для шнура питания
- ⑨ переключатель режима работы
- ⑩ кнопка выключения
- ⑪ кнопка «включение/выключение»
- ⑫ отсек для шнура питания





Как пользоваться блендером

- 1 Установите уплотнительное кольцо ⑤ на блок ⑥ лопаток и убедитесь в том, что оно расположено правильно.
- **При отсутствии или при неправильной установке прокладки появится протечка.**
- 2 Закрепите ножевой блок ④ на основании ⑦.
- 3 Установите чашу смесителя на режущий блок поворотом по часовой стрелке – предварительно убедитесь, что режущий блок надежно закреплен.
- 4 Поместите ингредиенты в чашу.
- 5 Прикрепите прокладку крышки на внутренней ее стороне.
- 6 Вставьте в крышку загрузочный колпачок.
- 7 Простым нажатием установите крышку на чаше.
- 8 Установите смеситель на силовой блок.
- **Прибор не будет работать при неправильной загрузке.**
- 9 Выберите скорость (сверьтесь по таблице выбора режима работы).

Советы

- Для смешивания сухих ингредиентов – порежьте продукт на кусочки, снимите крышку фильтра, затем, включив прибор, заложите кусочки продукта по одному.
- Прикрывайте отверстие рукой. Для обеспечения лучшего результата своевременно разгружайте чашу. Не рекомендуется смешивать в приборе специи, так как они могут повредить пластмассовые части.
- При приготовлении майонеза поместите в блендер все ингредиенты, кроме растительного масла. Снимите крышку фильтра, затем включите прибор и через отверстие в крышке понемногу добавляйте масло.
- Густые смеси, например, паштеты или подливы, могут залипать. Если смеси плохо смешиваются, добавьте больше жидкости.

Таблица выбора режима работы

Предв. установка	Применение	Макс. кол-во
	Напитки и густые смеси, напр. паштеты	1,6 л
	Вспененное молоко	800 мл
	Прохладительные напитки: Сначала кладутся свежие фрукты и заливаются жидкие ингредиенты (включая йогурт, молоко или фруктовые соки), затем добавляются лед и замороженные ингредиенты (включая замороженные фрукты, лед или мороженое)	1 л жидкости
	Все типы суповых смесей Жидкости перед смешиванием следует охладить до комнатной температуры.	1,6 л
	Соусы, фруктовые и овощные пюре (добавьте жидкость при излишней густоте). Измельчение орехов, панировочных сухарей и т.п.	
	Майонез	3 яйца 450 мл растительного масла
	Измельчение льда Автоматически включается режим пульсации	12 кубиков

Уход и чистка

- Перед очисткой электроприбора обязательно отсоедините вилку от розетки и разберите электроприбор.
- Прежде чем отвернуть чашу от блока лопаток, опорожните ее.
- Поддон можно мыть в посудомоечной машине.

Блок электродвигателя

- Протрите блок сначала влажной, а затем сухой тканью.
- Не погружайте в воду силовой блок.
- Для уменьшения длины шнура намотайте его на основание силового блока ⑫.

режущий блок

- 1 Отсоедините основание от чаши поворотом против часовой стрелки.
- 2 Снимите блок лопаток с основания, вытолкнув его снизу вверх.
- **При снятии блока ножей с основания нужно проявлять осторожность.**
- 3 Снимите и вымойте уплотнительное кольцо.
- 4 Не прикасайтесь к острым ножам – промойте их с помощью щетки горячей водой с мылом, а затем тщательно ополосните под краном. **Не погружайте ножевой блок в воду.**
- 5 Переверните их и оставьте сушиться.

Колпак

- Снимите крышку, потянув вверх за планку-рукоятку ③.
- Перед очисткой крышки расфиксируйте прокладку ①.
- Вымойте обе части вручную и просушите.

Прочие детали

Вымойте вручную и просушите.

Обслуживание и забота о покупателях

- При повреждении шнура в целях безопасности он должен быть заменен в представительстве компании или в специализированной мастерской по ремонту агрегатов KENWOOD.

Если вам нужна помощь в:

- пользовании прибором или
 - техобслуживании или ремонте
- Обратитесь в магазин, в котором вы приобрели прибор.



ВАЖНАЯ ИНФОРМАЦИЯ ПО ПРАВИЛЬНОЙ УТИЛИЗАЦИИ ИЗДЕЛИЯ СОГЛАСНО ДИРЕКТИВЕ ЕС 2002/96/ЕС.

По истечении срока службы изделие нельзя выбрасывать как бытовые (городские) отходы. Изделие следует передать в специальный коммунальный пункт раздельного сбора отходов местного учреждения или в предприятие, оказывающее подобные услуги. Отдельная утилизация бытовых приборов позволяет предотвратить возможные негативные последствия для окружающей среды и здоровья, которыми чревата ненадлежащая утилизация, и позволяет восстановить материалы, входящие в состав изделий, обеспечивая значительную экономию энергии и ресурсов. В качестве напоминания о необходимости отдельной утилизации бытовых приборов на изделие нанесен знак в виде перечеркнутого мусорного бака на колесах.

Ελληνικά

Παρακαλώ να ξεδιπλώσετε την μπροστινή σελίδα όπου παρέχεται εικονογράφηση

Χρησιμοποιήστε το μπλέντερ για να φτιάξετε σούπες, ποτά, πατέ, μαγιονέζα, για να τρίψετε φρυγανιές και μπισκότα, να φιλοκόψετε ξηρούς καρπούς και να θρυμματίσετε πάγο.

πριν χρησιμοποιήσετε τη συσκευή Kenwood

- Διαβάστε προσεκτικά αυτές τις οδηγίες και φυλάξτε τις για μελλοντική αναφορά.
- Αφαιρέστε τη συσκευασία και τις ετικέτες.
- Πλύνετε τα μέρη: δείτε την ενότητα «φροντίδα και καθαρισμός».

ασφάλεια

- Θέστε εκτός λειτουργίας τη συσκευή και αποσυνδέστε από το ρεύμα:
 - πριν προσαρμόσετε ή αφαιρέσετε κάποια μέρη
 - όταν δεν χρησιμοποιείτε τη συσκευή:
 - πριν από τον καθαρισμό
- Να αποσυνδέετε πάντα τη συσκευή από την πρίζα προτού βάλετε τα χέρια σας ή άλλα σύνεργα στην κανάτα.
- Να είστε πάντα προσεκτικοί όταν χειρίζεστε τη διάταξη λεπίδων και να αποφεύγετε την επαφή με την αιχμή των λεπίδων όταν τις καθαρίζετε.
- Να θέτετε σε λειτουργία το μπλέντερ μόνο αν το καπάκι εφαρμόζει στη θέση του.
- Χρησιμοποιείτε την κανάτα μόνο με τη διάταξη λεπίδων που παρέχεται.
- Ποτέ μην αφήνετε τη μονάδα του κινητήρα, το καλώδιο ή το βύσμα να βραχούν.
- Μην χρησιμοποιείτε ποτέ τη συσκευή εάν έχει υποστεί βλάβη. Φροντίζετε να ελέγχετε ή να επισκευάζετε τις βλάβες: δείτε την ενότητα «σέρβις και εξυπηρέτηση πελατών».
- Ποτέ μη χρησιμοποιείτε μη εγκεκριμένο εξάρτημα.
- Το υγρά πρέπει να έχουν θερμοκρασία δωματίου πριν από την ανάμειξή τους.
- Μην αφήνετε ποτέ τη συσκευή χωρίς επίβλεψη όταν λειτουργεί.
- Όταν αφαιρείτε το μπλέντερ από τη μονάδα ηλεκτρικού ρεύματος:
 - περιμένετε έως ότου οι λεπίδες σταματήσουν εντελώς,
 - μην ξεβιδώσετε κατά λάθος την κανάτα από τη διάταξη λεπίδων.
- Ποτέ μη θέτετε σε λειτουργία το μπλέντερ ενώ είναι άδειο.

- Μην αναμειγνύετε ποτέ μεγαλύτερη ποσότητα υλικών από τη μέγιστη που αναφέρεται στον προτεινόμενο πίνακα επιλογής λειτουργίας.
 - Για να εξασφαλίσετε μεγάλη διάρκεια ζωής για το μπλέντερ σας, μην το αφήνετε να λειτουργεί περισσότερο από 60 δευτερόλεπτα.
 - Συνταγές για smoothie – μην αναμειγνύετε ποτέ κατεψυγμένα υλικά που έχουν στερεοποιηθεί λόγω της ψύξης, να τα σπάτε σε κομμάτια προτού τα προσθέσετε στην κανάτα.
 - Μη χρησιμοποιείτε το μπλέντερ ως αποθηκευτικό δοχείο. Διατηρείτε το άδειο πριν και μετά από τη χρήση.
 - Χρησιμοποιείτε πάντα το μπλέντερ επάνω σε ασφαλή, στεγνή και επίπεδη επιφάνεια.
 - Μην τοποθετείτε ποτέ αυτή τη συσκευή επάνω ή κοντά σε ζεστή εστία ηλεκτρικής κουζίνας ή κουζίνας αερίου ή σε σημείο όπου μπορεί να έρθει σε επαφή με άλλη ζεστή συσκευή.
 - Η κακή χρήση του μπλέντερ μπορεί να προκαλέσει τραυματισμό.
 - Η συσκευή αυτή δεν προορίζεται για χρήση από άτομα (συμπεριλαμβανομένων των παιδιών) με περιορισμένες φυσικές, αισθητήριες ή διανοητικές ικανότητες ή έλλειψη εμπειρίας και γνώσεων, παρά μόνον εάν βρίσκονται υπό την επίβλεψη ατόμου που είναι υπεύθυνο για την ασφάλειά τους ή ακολουθούν τις οδηγίες του σχετικά με τη λειτουργία της συσκευής.
 - Τα παιδιά θα πρέπει να βρίσκονται υπό παρακολούθηση, έτσι ώστε να διασφαλίζεται ότι δεν παίζουν με τη συσκευή.
 - χρησιμοποιείτε τη συσκευή μόνο για την οικιακή χρήση για την οποία προορίζεται. Η Kenwood δε φέρει οποιαδήποτε ευθύνη αν η συσκευή χρησιμοποιηθεί με λανθασμένο τρόπο ή σε περίπτωση μη συμμόρφωσης με αυτές τις οδηγίες.
- πριν από τη σύνδεση στο ρεύμα**
- Βεβαιωθείτε ότι η παροχή του ηλεκτρικού ρεύματος συμπίπτει με εκείνη που αναγράφεται στο κάτω μέρος της συσκευής.
 - Αυτή η συσκευή συμμορφώνεται με την οδηγία της ΕΚ 2004/108/ΕΚ σχετικά με την Ηλεκτρομαγνητική συμβατότητα και τον κανονισμό ΕΚ υπ' αριθμόν 1935/2004 της 27/10/2004 σχετικά με τα υλικά που προορίζονται να έρθουν σε επαφή με τρόφιμα.

επεξήγηση συμβόλων

- ① πώμα μεζούρα
- ② καπάκι
- ③ ασφάλεια καπακιού
- ④ κύπελλο
- ⑤ δακτύλιος ερμητικού κλεισίματος
- ⑥ μονάδα λεπίδας
- ⑦ βάση
- ⑧ μονάδα κινητήρα
- ⑨ διακόπτης επιλογής λειτουργίας
- ⑩ κουμπί λειτουργίας παλμού
- ⑪ κουμπί λειτουργίας
- ⑫ χώρος αποθήκευσης καλωδίου





για να χρησιμοποιήσετε το μπλέντερ σας

- 1 Εφαρμόστε τον δακτύλιο ⑤ ασφαλείας μέσα στη μονάδα των λεπίδων ⑥ – βεβαιωθείτε ότι ο δακτύλιος έχει τοποθετηθεί σωστά.
- **Εάν ο δακτύλιος στεγανοποίησης υποστεί φθορές ή δεν τοποθετηθεί σωστά, θα εμφανιστεί διαρροή.**
- 2 Στερεώστε τη μονάδα λεπίδας ⑥ στη βάση ⑦.
- 3 Βιδώστε την κανάτα στη διάταξη λεπίδων στρέφοντας την προς τα δεξιά – φροντίστε η διάταξη λεπίδων να ασφαλίσει καλά στη θέση της.
- 4 Πιέστε την ασφάλεια του καπακιού να εφαρμόσει στην κάτω πλευρά του καπακιού.
- 5 Στερεώστε το εξάρτημα στεγανοποίησης στην κάτω πλευρά του καπακιού.
- 6 Τοποθετήστε το πώμα-μεζούρα στο καπάκι.
- 7 Τοποθετήστε το καπάκι πιέζοντάς το προς τα κάτω μέχρις ότου ασφαλίσει.
- 8 Τοποθετήστε το μπλέντερ επάνω στη μονάδα μοτέρ.
- **Η συσκευή δεν τίθεται σε λειτουργία, εάν το μπλέντερ δεν έχει τοποθετηθεί σωστά.**
- 9 Επιλέξτε ταχύτητα (ανατρέξτε στον πίνακα επιλογής λειτουργίας).

πρακτικές συμβουλές

- Για να αναμειξτε στεγνά υλικά, κόψτε τα σε κομμάτια, αφαιρέστε το πώμα-μεζούρα και ενώ η συσκευή λειτουργεί, ρίξτε τα κομμάτια ένα-ένα. Κρατήστε τα χέρια σας επάνω από το άνοιγμα. Για καλύτερα αποτελέσματα, αδειάζετε τακτικά το περιεχόμενο.
- Δεν συνιστάται η επεξεργασία μαχαρικών, καθώς μπορεί να φθείρουν τα πλαστικά μέρη.
- Όταν φτιάχνετε μαγιονέζα, ρίξτε όλα τα υλικά, εκτός από το λάδι, στο μπλέντερ. Αφαιρέστε το πώμα-μεζούρα. Στη συνέχεια, ενώ η συσκευή λειτουργεί, προσθέστε το λάδι σιγά-σιγά μέσω του ανοίγματος στο καπάκι.
- Όταν επεξεργάζεστε παχύρρευστα μείγματα, όπως πατέ και ντιπ, ίσως χρειαστεί να τα αφαιρέτε από τα τοιχώματα του μπλέντερ με μια σπάτουλα. Εάν δυσκολεύεστε να επεξεργαστείτε το μείγμα, προσθέστε επιπλέον υγρά.

πίνακας επιλογής λειτουργίας

προγραμματισμένη λειτουργία	χρήση	μέγ. ποσ/τα
	Ροφήματα και παχύρρευστα π.χ. πατέ μείγματα	1,6 λίτρα
	Αφρόγαλα	800 ml
	Πολτοποιημένα ροφήματα Πρώτα τοποθετήστε τα φρέσκα φρούτα και τα υγρά υλικά (σε αυτά περιλαμβάνονται το γιαούρτι, το γάλα και οι χυμοί φρούτων). Έπειτα προσθέστε πάγο ή κατεψυγμένα υλικά (σε αυτά περιλαμβάνονται κατεψυγμένα φρούτα, πάγος ή παγωτό)	1 λίτρο υγρού
	Όλα τα είδη μειγμάτων σούπας Τα υγρά πρέπει να έχουν θερμοκρασία δωματίου πριν από την ανάμιξή τους.	1,6 λίτρα
	Ντιπ, πολτοί φρούτων και λαχανικών (προσθέστε υγρό, εάν είναι δύσκολη η επεξεργασία τους) Ψιλοκομμένα υλικά, π.χ. καρύδια, τριμμένη φρυγανιά, τριμμένα μπισκότα κ.λπ.	
	Μαγιονέζα	3 αβγά 450 ml λάδι
	Θρυμματισμός πάγου Αυτόματη λειτουργία παλμού	12 παγάκια

φροντίδα και καθαρισμός

- Πάντοτε να θέτετε εκτός λειτουργίας, να αποσυνδέετε από το ρεύμα και να αποσυναρμολογείτε τη συσκευή πριν από τον καθαρισμό.

- Αδειάστε το κύπελλο πριν να το ξεβιδώσετε από τη μονάδα των λεπίδων.

- Το κύπελλο μπορεί στο πλυντήριο πιάτων.

μονάδα κινητήρα

- Σκουπίστε με υγρό πανί, έπειτα στεγνώστε.
- Μη βυθίζετε τη μονάδα του μοτέρ σε νερό.
- Τυλίξτε το καλώδιο που περισσεύει γύρω από το κάτω μέρος της μονάδας του κινητήρα ⑫.

Διάταξη λεπίδων

- 1 Ξεβιδώστε τη βάση από την κανάτα στρέφοντας την προς τα αριστερά.

- 2 Αφαιρέστε τη μονάδα των λεπίδων από τη βάση πιέζοντας προς τα επάνω από την κάτω πλευρά.

- **Πρέπει να προσέχετε όταν αφαιρείτε τη μονάδα με τις λεπίδες από τη βάση.**

- 3 Αφαιρέστε και πλύνετε το δακτύλιο ερμητικού κλεισίματος.

- 4 Μην αγγίζετε τις κοφτερές λεπίδες - καθαρίστε τις με μία βούρτσα χρησιμοποιώντας ζεστό νερό και σαπούνι, έπειτα ξεβγάλετε πολύ καλά κάτω από τη βρύση. **Μη βυθίζετε τη μονάδα λεπίδας σε νερό.**

- 5 Αναποδογυρίστε τη και αφήστε τη να στεγνώσει.

Καπάκι

- Αφαιρέστε το καπάκι πιέζοντας τη γλωττίδα προς τα πάνω ③.

- Αφαιρέστε το εξάρτημα στεγανοποίησης προτού καθαρίσετε το καπάκι ①.

- Πλύνετε και τα δύο μέρη της συσκευής στο χέρι, έπειτα στεγνώστε.

υπόλοιπα μέρη

Πλύνετε στο χέρι, έπειτα στεγνώστε.

σέρβις και εξυπηρέτηση πελατών

- Εάν το καλώδιο έχει υποστεί ζημιά, πρέπει, για λόγους ασφαλείας, να αντικατασταθεί από την KENWOOD ή από εξουσιοδοτημένο κέντρο επισκευών της KENWOOD.

Εάν χρειάζεστε βοήθεια σχετικά με:

- τη χρήση της συσκευής ή
 - το σέρβις ή τις επισκευές
- επικοινωνήστε με το κατάστημα από το οποίο αγοράσατε τη συσκευή σας.



Προειδοποιήσεις για τη σωστή διάθεση του προϊόντος σύμφωνα με την Ευρωπαϊκή Οδηγία 2002/96/ΕΚ

Στο τέλος της ωφέλιμης ζωής του, το προϊόν δεν πρέπει να διατίθεται με τα αστικά απορρίμματα. Πρέπει να διατεθεί σε ειδικά κέντρα διαφοροποιημένης συλλογής απορριμμάτων που ορίζουν οι δημοτικές αρχές, ή στους φορείς που παρέχουν αυτήν την υπηρεσία. Η Χωριστή διάθεση μιας οικιακής ηλεκτρικής συσκευής επιτρέπει την αποφυγή πιθανών αρνητικών συνεπειών για το περιβάλλον και την υγεία από την ακατάλληλη διάθεση καθώς και την ανακύκλωση υλικών από τα οποία αποτελείται ώστε να επιτυγχάνεται σημαντική εξοικονόμηση ενέργειας και πόρων. Για την επισήμανση της υποχρεωτικής χωριστής διάθεσης οικιακών ηλεκτρικών συσκευών το προϊόν φέρει το σήμα του διαγραμμένου τροχοφόρου κάδου απορριμμάτων.

